



Dokumen Perencanaan Tahunan

RKP DESA

Nomor : 2 Tahun 2023



DESA : KUMANTAN
KECAMATAN : BANGKINANG KOTA
KABUPATEN : KAMPAR
PROVINSI : RIAU
TAHUN : 2023



Dokumen Perencanaan Tahunan

RKP DESA

Nomor : 2 Tahun 2023



DESA : **KUMANTAN**
KECAMATAN : **BANGKINANG KOTA**
KABUPATEN : **KAMPAR**
PROVINSI : **RIAU**
TAHUN : **2023**

KATA PENGANTAR

Puji syukur Alhamdulillah, kami panjatkan ke hadirat Allah SWT. karena atas limpahan rahmat, hidayah dan maunah-Nya kami dapat menyelesaikan penyusunan Dokumen Rencana Kerja Pemerintah Desa (RKP Desa) Tahun 2023. Dokumen perencanaan tahunan atau dikenal dengan Rencana Kerja Pemerintah Desa (RKP Desa) ini merupakan suatu dokumen yang harus disusun sebagai tuntutan penyelenggaraan tata pemerintahan desa yang baik dalam melaksanakan pembangunan selama kurun waktu 1 (satu) tahun anggaran, guna mewujudkan pembangunan Desa Kumantan yang terarah dan berkesinambungan melalui mekanisme yang berlaku.

Penyusunan RKP Desa ini sebagai referensi untuk pembangunan di Desa sesuai Undang-undang Nomor 6 Tahun 2014 tentang Desa dan Peraturan Menteri Desa, PDTT Nomor 21 tahun 2020 tentang Pedoman Umum Pembangunan Desa dan Pemberdayaan Masyarakat Desa.

Perencanaannya disusun berdasarkan tahapan yang mengacu pada regulasi tersebut diatas, yakni:

1. pembentukan tim penyusun RKP Desa;
2. pencermatan dan penyesuaian rencana kegiatan dan pembiayaan Pembangunan Desa;
3. pencermatan ulang RPJM Desa;
4. penyusunan rancangan RKP Desa dan DU RKP Desa;
5. Musrenbang Desa pembahasan rancangan RKP Desa dan DU- RKP Desa; dan
6. musyawarah Desa pembahasan dan pengesahan RKP Desa dan DU-RKP Desa.

Rencana pembangunan satu tahun ke depan yang akan dilaksanakan di Desa merupakan rencana strategis dari hasil potret Desa yang telah dilakukan oleh Desa sendiri semisal Pendataan SDGs Desa, penggalian aspirasi, pemetaan masalah dan potensinya, serta penentuan prioritas program dan kegiatan sehingga masyarakat memiliki partisipasi dalam kemandirian pembangunan Desa itu sendiri.

Maksud penyusunan RKP Desa Tahun 2023 Desa Kumantan adalah sebagai penjabaran visi, misi, dan program Desa yang memuat arah kebijakan pembangunan dan keuangan Desa, arah dan strategi pembangunan desa, serta tahapan program dan kegiatan.

Adapun tujuan penyusunan RKP Desa Tahun 2023 Desa Kumantan adalah sebagai berikut:

1. Tersedianya suatu dokumen yang jelas sebagai dasar dalam pelaksanaan pembangunan selama 1 (satu) tahun anggaran;
2. Menjamin sinkronisasi antara perencanaan, pelaksanaan dan pengendalian;
3. Terciptanya sinergitas pembangunan Desa Kumantan dengan rencana pembangunan Daerah Kabupaten Kampar;
4. Sebagai bahan evaluasi dan pengendalian pembangunan desa serta bahan penilaian terhadap hasil capaian kinerja Pemerintahan Desa Kumantan selama satu tahun; dan
5. Diharapkan dapat mendorong partisipasi dan semangat gotong royong masyarakat Desa Kumantan.

Demikian Penyusunan Dokumen RKP Desa Tahun 2023 Desa Kumantan kami buat, besar harapan kami bahwa dokumen Rencana Kerja Pemerintah Desa (RKP Desa) Desa Kumantan.. ini dapat dilaksanakan secara konsisten, terintegrasi, terpadu dan transparan melalui koordinasi perencanaan, pelaksanaan, pemantauan dan evaluasi kegiatan pembangunan guna mencapai visi pemerintah Desa yang pada akhirnya mensejahterakan masyarakat Desa Kumantan secara luas, dan kepada segenap pihak yang terkait kami ucapkan terima kasih.

Maret 2023
Kepala Desa Kumantan

MASRI DALMI

DAFTAR ISI

Cover	
Peraturan Desa tentang Rencana Kerja Pemerintah Desa Tahun 2023	
Ceklis Kelengkapan Lampiran RKP Desa.....	i
Kata Pengantar	ii
Daftar Isi	iii
BAB I PENDAHULUAN	
1.1. Latar Belakang.....
1.2. Dasar Hukum.....
1.3. Tujuan dan Manfaat.....
1.4. Proses Penyusunan RKP Desa
1.5. Sistematika
BAB II GAMBARAN UMUM PEMERINTAHAN DESA	
2.1. Visi dan Misi Kepala Desa
2.2. Gambaran Umum Sosial Budaya.....
2.3. Gambaran Umum Kemiskinan
2.4. Gambaran Umum Ekonomi.....
2.5. Gambaran Umum Infrastruktur
BAB III RUMUSAN PRIORITAS MASALAH	
3.1. Evaluasi Pelaksanaan Pembangunan pada RKP Desa Tahun sebelumnya.....
3.2. Evaluasi laju pencapaian SDGs Desa.....
3.3. Identifikasi masalah berdasarkan RPJM Desa
3.4. Identifikasi Masalah Berdasarkan Analisa Keadaan Darurat antara lain: bencana alam, krisis politik, krisis ekonomi dan atau kerusakan sosial yang berkepanjangan
3.5. Identifikasi Masalah berdasarkan Prioritas Kebijakan Pembangunan Daerah.....
BAB IV RUMUSAN PRIORITAS PROGRAM DAN KEGIATAN PEMBANGUNAN DESA	
4.1. Prioritas Program dan Kegiatan Pembangunan Skala Desa Tahun Anggaran 2023
4.2. Berdasarkan Kewenangan Hak asal usul
4.3. Berdasarkan Kewenangan Lokal Skala Desa
4.4. Prioritas Program dan Kegiatan Pembangunan Daerah Tahun Anggaran 2023
4.5. Kebijakan Keuangan Desa
BAB V PENUTUP	
Penutup

DAFTAR ISI

Cover	
Peraturan Desa tentang Rencana Kerja Pemerintah Desa Tahun 2023	
Ceklis Kelengkapan Lampiran RKP Desa.....	i
Kata Pengantar	ii
Daftar Isi	iii
BAB I PENDAHULUAN	
1.1. Latar Belakang.....
1.2. Dasar Hukum.....
1.3. Tujuan dan Manfaat.....
1.4. Proses Penyusunan RKP Desa
1.5. Sistematika
BAB II GAMBARAN UMUM PEMERINTAHAN DESA	
2.1. Visi dan Misi Kepala Desa.....
2.2. Gambaran Umum Sosial Budaya.....
2.3. Gambaran Umum Kemiskinan
2.4. Gambaran Umum Ekonomi.....
2.5. Gambaran Umum Infrastruktur
BAB III RUMUSAN PRIORITAS MASALAH	
3.1. Evaluasi Pelaksanaan Pembangunan pada RKP Desa Tahun sebelumnya.....
3.2. Evaluasi laju pencapaian SDGs Desa.....
3.3. Identifikasi masalah berdasarkan RPJM Desa
3.4. Identifikasi Masalah Berdasarkan Analisa Keadaan Darurat antara lain: bencana alam, krisis politik, krisis ekonomi dan atau kerusakan sosial yang berkepanjangan
3.5. Identifikasi Masalah berdasarkan Prioritas Kebijakan Pembangunan Daerah.....
BAB IV RUMUSAN PRIORITAS PROGRAM DAN KEGIATAN PEMBANGUNAN DESA	
4.1. Prioritas Program dan Kegiatan Pembangunan Skala Desa Tahun Anggaran 2023
4.2. Berdasarkan Kewenangan Hak asal usul
4.3. Berdasarkan Kewenangan Lokal Skala Desa
4.4. Prioritas Program dan Kegiatan Pembangunan Daerah Tahun Anggaran 2023
4.5. Kebijakan Keuangan Desa
BAB V PENUTUP	
Penutup

LAMPIRAN – LAMPIRAN

1. Berita Acara Musyawarah Pembentukan Tim Penyusun RKP Desa, Notulen dan Daftar Hadir.
2. Keputusan Kepala Desa tentang Tim Penyusun RKP Desa Tahun 2023.
3. Rencana Kerja dan Tindak Lanjut.
4. Daftar Rencana Program dan Kegiatan yang Masuk ke Desa.
5. Data dan informasi tentang rencana pembiayaan pembangunan Desa.
6. Daftar Prioritas Usulan Rencana Program dan/atau Kegiatan Pembangunan Desa untuk 1 (satu) tahun anggaran berikutnya.
7. Daftar Usulan Masyarakat Desa yang Dipilih Berdasarkan Tujuan SDGs Desa.
8. Daftar Rencana Kerja Sama Antar Desa.
9. Daftar Rencana Kerja Sama dengan Pihak Ketiga.
10. Rancangan RKP Desa Tahun 2023.
11. Evaluasi pelaksanaan RKP Desa tahun 2022.
12. Gambar Desain Kegiatan.
13. Rencana Anggaran dan Biaya (RAB).
14. Daftar Usulan RKP Desa Tahun 2024.
15. Berita acara hasil penyusunan rancangan RKP Desa.
16. Keputusan BPD tentang panitia musyawarah Desa tentang perencanaan Desa.
17. Berita Acara Musyawarah Desa tentang perencanaan Desa, Notulen dan Daftar Hadir.
18. Dokumen Pandangan Resmi BPD.
19. Keputusan Kepala Desa tentang Panitia Musrenbang Desa RKP Desa tahun 2023.
20. Tata tertib musrenbang Desa RKP Desa.
21. Penyusunan Prioritas Program dan Kegiatan.
22. Berita Acara Musrenbang Desa RKP Desa tahun 2023, Notulen dan Daftar Hadir.
23. Keputusan BPD tentang panitia musyawarah Desa tentang pembahasan, penyepakatan dan pengesahan rancangan RKP Desa tahun 2023.
24. Dokumen Rancangan RKP Desa Tahun 2022 dan DU-RKP Desa Tahun 2024.
25. Berita Acara Musyawarah Desa tentang pembahasan, penyepakatan dan pengesahan rancangan RKP Desa tahun 2023, Notulen dan Daftar Hadir.
26. Dokumen RKP Desa Tahun 2023 dan DU-RKP Desa Tahun 2024.
27. Peta Desa.
28. Dokumentasi Foto Kegiatan.
 - a. Musyawarah Pembentukan Tim Penyusun RKP Desa
 - b. Penyusunan Rancangan RKP Desa.
 - c. Musdes Perencanaan Desa.
 - d. Musrenbang Desa RKP Desa.
 - e. Musdes pembahasan dan pengesahan RKP Desa.

RENCANA KERJA PEMERINTAH DESA TAHUN 2021

BAB I PENDAHULUAN

1.1 LATAR BELAKANG

Bahwa berdasarkan Undang-Undang Nomor 6 Tahun 2014 tentang Desa, Desa adalah desa dan desa adat atau yang disebut dengan nama lain, selanjutnya disebut Desa, adalah kesatuan masyarakat hukum yang memiliki batas wilayah yang berwenang untuk mengatur dan mengurus urusan pemerintahan, kepentingan masyarakat setempat berdasarkan prakarsa masyarakat, hak asal usul, dan/atau hak tradisional yang diakui dan dihormati dalam sistem pemerintahan Negara Kesatuan Republik Indonesia. Landasan Pemikiran dalam pengaturan mengenai desa adalah keaneka-ragaman, partisipasi, otonomi asli, demokratisasi dan pemberdayaan masyarakat.

Berdasarkan pola pemikiran dimaksud, dimana bahwa desa berwenang mengurus kepentingan masyarakat setempat berdasarkan asal-usul dan adat istiadat setempat yang diakui dan/atau dibentuk dalam sistem Pemerintah Nasional dan berada di Kabupaten/Kota, maka sebuah desa diharuskan mempunyai perencanaan yang matang berlandaskan partisipasi dan transparansi serta demokratisasi yang berkembang di desa.

Sebagaimana yang diamanatkan dalam Peraturan Pemerintah Republik Indonesia Nomor 11 Tahun 2019 Tentang Perubahan Kedua atas Peraturan Pemerintah Nomor 43 Tahun 2014 Tentang Peraturan Pelaksanaan Undang-Undang Nomor 6 Tahun 2014 Tentang Desa, Peraturan Pemerintah ini disusun dalam rangka mewujudkan penyelenggaraan Desa yang didasarkan pada asas penyelenggaraan pemerintahan yang baik serta sejalan dengan asas pengaturan Desa sebagaimana diamanatkan oleh Undang-Undang Nomor 6 Tahun 2014 tentang Desa, antara lain kepastian hukum, tertib penyelenggaraan pemerintahan, tertib kepentingan umum, keterbukaan, profesionalitas, akuntabilitas, efektivitas dan efisiensi, kearifan lokal, keberagaman serta partisipasi. Dalam melaksanakan pembangunan Desa, diutamakan nilai kebersamaan, kekeluargaan, dan kegotong-royongan guna mewujudkan perdamaian dan keadilan sosial.

Peraturan Pemerintah ini menjadi pedoman bagi Pemerintah dan Pemerintah Daerah, masyarakat, dan pemangku kepentingan lainnya dalam mewujudkan tujuan penyelenggaraan Desa sebagaimana diamanatkan oleh Undang-Undang Nomor 6 Tahun 2014 tentang Desa, yakni *"Terwujudnya Desa yang maju, mandiri, dan sejahtera tanpa harus kehilangan jati diri"*.

Bahwa berdasarkan ketentuan Pasal 79 Undang-Undang Nomor 6 Tahun 2014 tentang Desa, Pemerintah Desa wajib menyusun perencanaan pembangunan desa sesuai dengan kewenangannya dengan mengacu pada perencanaan pembangunan Kabupaten.

Rencana Kerja Pemerintah Desa yang selanjutnya disebut RKP Desa merupakan penjabaran dari RPJM Desa untuk jangka waktu 1 (satu) tahun yang memuat rencana penyelenggaraan Pemerintahan Desa, pelaksanaan pembangunan, pembinaan kemasyarakatan, dan pemberdayaan masyarakat Desa, hasil evaluasi pelaksanaan pembangunan tahun sebelumnya, prioritas kebijakan supra desa, pembangunan kawasan perdesaan/ antar desa dan atau hal-hal yang karena keadaan darurat/ bencana alam serta adanya kebijakan baru dari Pemerintah, Pemerintah Provinsi atau Pemerintah Kabupaten.

Sebagai Rencana strategis pembangunan tahunan Desa, RKP Desa merupakan dokumen perencanaan pembangunan yang bersifat reguler yang pelaksanaannya dilakukan oleh Pemerintah Desa dengan melibatkan seluruh masyarakat desa dengan semangat gotong-royong. RKP Desa merupakan satu-satunya dokumen perencanaan pembangunan tahunan yang dipakai sebagai pedoman atau acuan pelaksanaan pembangunan bagi pemerintahan Desa selanjutnya sebagai dasar penyusunan APB Desa tahun anggaran bersangkutan.

Rancangan RKP Desa disusun oleh Pemerintah Desa, dibahas dan disepakati oleh Pemerintah Desa, BPD dan masyarakat dalam Musrenbang Desa, dan selanjutnya ditetapkan dengan Peraturan Desa. Peraturan Desa ditetapkan oleh Kepala Desa selanjutnya diundangkan dalam Lembaran Desa oleh Sekretaris Desa.

1.2 DASAR HUKUM.

1. Undang-Undang Nomor 25 Tahun 2004 tentang Sistem Perencanaan Pembangunan Nasional (Lembaran Negara Republik Indonesia Tahun 2004 Nomor 104);
2. Undang-Undang Nomor 6 Tahun 2014 tentang Desa (Lembaran Negara tahun Republik Indonesia Tahun 2014 Nomor 7, Tambahan Lembaran Negara Republik Indonesia Nomor 5495);
3. Undang-Undang Nomor 11 Tahun 2020 tentang Cipta Kerja (Lembaran Negara tahun Republik Indonesia Tahun 2014 Nomor 7, Tambahan Lembaran Negara Republik Indonesia Nomor 6573);
4. Peraturan Pemerintah Nomor 8 Tahun 2008 tentang Tahapan, Tatacara Penyusunan, Pengendalian dan Evaluasi Pelaksanaan Rencana Pembangunan Daerah (Lembaran Negara Republik Indonesia Tahun 2007 Nomor 82, Tambahan Lembaran Negara Republik Indonesia Nomor 4737);
5. Peraturan Pemerintah Nomor 43 Tahun 2014 tentang Peraturan Pelaksanaan Undang-Undang Nomor 6 Tahun 2014 tentang Desa (Lembaran Negara Republik Indonesia Tahun 2014 Nomor 123, Tambahan Lembaran Negara Republik Indonesia Nomor 5539) sebagaimana telah beberapa kali diubah, terakhir dengan Peraturan Pemerintah Nomor 11 Tahun 2019 tentang Perubahan Kedua atas Peraturan Pemerintah Nomor 43 Tahun 2014 tentang Peraturan Pelaksanaan Undang-Undang Nomor 6 Tahun 2014 tentang Desa (Lembaran Negara Republik Indonesia Tahun 2014 Nomor 123, Tambahan Lembaran Negara Republik Indonesia Nomor 5539);
6. Peraturan Pemerintah Nomor 60 Tahun 2014 tentang Dana Desa yang bersumber dari Anggaran Pendapatan dan Belanja Negara (Lembaran Negara Republik Indonesia Tahun 2014 Nomor 168, Tambahan Lembaran Negara Republik Indonesia Nomor 5558) sebagaimana telah diubah beberapa kali terakhir dengan Peraturan Pemerintah Nomor 8 Tahun 2016 (Lembaran Negara Republik Indonesia Tahun 2016 Nomor 57);
7. Peraturan Pemerintah Nomor 12 Tahun 2017 tentang Pedoman Pembinaan dan Pengawasan Penyelenggaraan Pemerintahan Daerah (Lembaran Negara Republik Indonesia Tahun 2017 Nomor 73, Tambahan Lembaran Negara Republik Indonesia Nomor 6041);
8. Peraturan Pemerintah Nomor 11 Tahun 2021 tentang Badan Usaha Milik Desa (Lembaran Negara Republik Indonesia Tahun 2021 Nomor 21, Tambahan Lembaran Negara Republik Indonesia Nomor 6623);
9. Peraturan Menteri Dalam Negeri Nomor 111 Tahun 2014 Tentang Pedoman Teknis Peraturan Di Desa (Berita Negara Republik Indonesia Tahun 2014 Nomor

Perkembangan Desa Dan Kelurahan (Berita Negara Republik Indonesia Tahun 2015 Nomor 2037);

11. Peraturan Menteri Dalam Negeri Nomor 44 Tahun 2016 tentang Kewenangan Desa (Berita Negara Republik Indonesia Tahun 2016 Nomor 1037);
12. Peraturan Menteri Dalam Negeri Nomor 110 Tahun 2016 tentang Badan Permusyawaratan Desa (Berita Negara Republik Indonesia Tahun 2017 Nomor 89);
13. Peraturan Menteri Dalam Negeri Nomor 86 Tahun 2017 tentang Tata Cara Perencanaan, Pengendalian Dan Evaluasi Pembangunan Daerah, Tata Cara Evaluasi Rancangan Peraturan Daerah Tentang Rencana Pembangunan Jangka Panjang Daerah Dan Rencana Pembangunan Jangka Menengah Daerah, Serta Tata Cara Perubahan Rencana Pembangunan Jangka Panjang Daerah, Rencana Pembangunan Jangka Menengah Daerah, Dan Rencana Kerja Pemerintah Daerah (Berita Negara Republik Indonesia Tahun 2017 Nomor 1312);
14. Peraturan Menteri Dalam Negeri Nomor 96 Tahun 2017 tentang Tata Cara Kerja Sama Desa di Bidang Pemerintahan Desa (Berita Negara Republik Indonesia Tahun 2017 Nomor 1444);
15. Peraturan Menteri Dalam Negeri Republik Indonesia Nomor 18 Tahun 2018 Tentang Lembaga Kemasyarakatan Desa Dan Lembaga Adat Desa (Berita Negara Republik Indonesia Tahun 2018 Nomor 569);
16. Peraturan Menteri Dalam Negeri Nomor 20 Tahun 2018 tentang Pengelolaan Keuangan Desa (Berita Negara Republik Indonesia Tahun 2018 Nomor 611);
17. Peraturan Menteri Dalam Negeri Nomor 70 Tahun 2019 tentang Sistem Informasi Pemerintahan Daerah (Berita Negara Republik Indonesia Tahun 2019 Nomor 1114);
18. Peraturan Menteri Desa, Pembangunan Daerah Tertinggal dan Transmigrasi Republik Indonesia Nomor 16 Tahun 2019 tentang Musyawarah Desa (Berita Negara Republik Indonesia Tahun 2019 Nomor 1203);
19. Peraturan Menteri Dalam Negeri Nomor 90 Tahun 2019 tentang Klasifikasi, Kodefikasi, dan Nomenklatur Perencanaan Pembangunan dan Keuangan Daerah (Berita Negara Republik Indonesia Tahun 2019 Nomor 1447);
20. Peraturan Menteri Desa, Pembangunan Daerah Tertinggal dan Transmigrasi Republik Indonesia Nomor 13 Tahun 2020 tentang Prioritas Penggunaan Dana Desa Tahun 2021 (Berita Negara Republik Indonesia Tahun 2020 Nomor 1035);
21. Peraturan Menteri Desa, Pembangunan Daerah Tertinggal, Dan Transmigrasi Nomor 19 Tahun 2020 tentang Perubahan atas Peraturan Menteri Desa, Pembangunan Daerah Tertinggal, dan Transmigrasi Nomor 18 Tahun 2019 tentang Pedoman Umum Pendampingan Masyarakat Desa (Berita Negara Republik Indonesia Tahun 2020 Nomor 1569);
22. Peraturan Menteri Desa, Pembangunan Daerah Tertinggal, Dan Transmigrasi Nomor 21 Tahun 2020 tentang Pedoman Umum Pembangunan Desa dan Pemberdayaan Masyarakat Desa (Berita Negara Republik Indonesia Tahun 2020 Nomor 1633);
23. Peraturan Menteri Desa, Pembangunan Daerah Tertinggal, Dan Transmigrasi Nomor 3 Tahun 2021 tentang Pendaftaran, Pendataan Dan Pemeringkatan, Pembinaan dan Pengembangan, dan Pengadaan Barang dan/atau Jasa Badan Usaha Milik Desa/Badan Usaha Milik Desa Bersama (Berita Negara Republik Indonesia Tahun 2021 Nomor 252);
24. Peraturan Menteri Keuangan Nomor 190/PMK.07/2021 tentang Pengelolaan Dana Desa (Berita Negara Republik Indonesia Tahun 2021 Nomor 1424);
25. Peraturan Daerah Kabupaten Kampar Nomor 8 Tahun 2015 tentang Susunan Organisasi dan Tata Kerja Pemerintah Desa dan Perangkat Desa (Lembaran

- Daerah Kabupaten Kampar Tahun 2016 Nomor 1);
26. Peraturan Daerah Kabupaten Kampar Nomor 8 Tahun 2021 tentang Badan Permusyawaratan Desa (Lembaran Daerah Kabupaten Kampar Tahun 2021 Nomor 8, Tambahan Lembaran Daerah Kabupaten Kampar Nomor 8);
 27. Peraturan Bupati Kampar Nomor 15 Tahun 2016 tentang Petunjuk Teknis Penyelenggaraan Musyawarah Perencanaan Pembangunan Desa di Kabupaten Kampar (Berita Daerah Kabupaten Kampar Tahun 2016 Nomor 16);
 28. Peraturan Bupati Kampar Nomor 9 Tahun 2017 tentang Peraturan Pelaksanaan Peraturan Daerah Kabupaten Kampar Nomor 8 Tahun 2015 tentang Susunan Organisasi dan Tata Kerja Pemerintah Desa dan Perangkat Desa (Berita Daerah Kabupaten Kampar Tahun 2017 Nomor 9);
 29. Peraturan Bupati Nomor 64 Tahun 2017 tentang Tata Cara Pengelolaan Aset Desa (Berita Daerah Kabupaten Kampar Tahun 2017 Nomor 68) sebagaimana telah diubah dengan Peraturan Bupati Kampar Nomor 72 Tahun 2018 tentang Perubahan atas Peraturan Bupati nomor 64 Tahun 2017 tentang Tata Cara Pengelolaan Aset Desa (Berita Daerah Kabupaten Kampar Tahun 2018 Nomor 73);
 30. Peraturan Bupati Kampar Nomor 31 Tahun 2018 tentang Daftar Kewenangan Desa Berdasarkan Hak Asal Usul dan Kewenangan Lokal Berskala Desa (Berita Daerah Kabupaten Kampar Tahun 2018 Nomor 31);
 31. Peraturan Bupati Kampar Nomor 57 Tahun 2018 tentang Pengelolaan Keuangan Desa (Berita Daerah Kabupaten Kampar Tahun 2018 Nomor 57) sebagaimana telah diubah beberapa kali terakhir dengan Peraturan Bupati Nomor 50 Tahun 2021 tentang Perubahan Kedua atas Peraturan Bupati Nomor 57 Tahun 2018 tentang Pengelolaan Keuangan Desa (Berita Daerah Kabupaten Kampar Tahun 2021 Nomor 50);
 32. Peraturan Bupati Kampar Nomor 25 Tahun 2020 tentang Tata Cara Pengadaan Barang/Jasa di Desa (Berita Daerah Kabupaten Kampar Tahun 2020 Nomor 25);
 33. Peraturan Bupati Kampar Nomor 6 Tahun 2022 tentang Pedoman Pengalokasian, Penyaluran Dan Penggunaan Alokasi Dana Desa Dan Bagian Dari Hasil Pajak Daerah Dan Retribusi Daerah (Berita Daerah Kabupaten Kampar Tahun 2022 Nomor 6);
 34. Peraturan Desa Kumantan Nomor 6 Tahun 2022 tentang Rencana Pembangunan Jangka Menengah Desa Tahun 2021 - 2027 (Lembaran Desa Kumantan Tahun 2021 Nomor 6);
 35. Peraturan Desa Kumantan Nomor 5 Tahun 2021 tentang Kewenangan Desa Berdasarkan Hak Asal-usul dan Lokal Berskala Desa (Lembaran Desa Kumantan Tahun 2021 Nomor 5);
 36. Peraturan Desa Kumantan Nomor 6 Tahun 2023 tentang Anggaran Pendapatan dan Belanja Desa Tahun Anggaran 2023 (Lembaran Desa Kumantan Tahun 2023 Nomor 6);

1.3 TUJUAN DAN MANFAAT

Rencana Kerja Pembangunan Desa (RKP Desa) tahun 2023 adalah rencana pembangunan tahunan desa yang disusun oleh masyarakat untuk jangka waktu pelaksanaan satu tahun memasuki ke 2 (*tahun perencanaan RPJM Desa*) dalam dokumen RPJM Desa tahun 2022 - 2027

Rencana pembangunan ini dilaksanakan dengan memperhatikan kemampuan masyarakat dan pemanfaatan sumber daya pembangunan yang ada, guna menjawab permasalahan dan kebutuhan masyarakat.

a. Tujuan

- a) Menjabarkan RPJM Desa dalam perencanaan untuk periode 1 (satu) tahun;
- b) Menetapkan rancangan kerangka ekonomi;
- c) Menetapkan Program dan kegiatan prioritas;
- d) Menetapkan kerangka pendanaan;
- e) Agar desa memiliki dokumen perencanaan pembangunan tahunan yang berkekuatan hukum tetap;
- f) Sebagai dasar/pedoman kegiatan atau pelaksanaan pembangunan di desa; dan
- g) Sebagai dasar penyusunan Peraturan Desa tentang Anggaran Pendapatan dan Belanja Desa (APB Desa).

b. Manfaat

- a) Mengatasi permasalahan kemiskinan di desa;
- b) Sebagai pedoman dan acuan pembangunan desa;
- c) Pemberi arah kegiatan pembangunan tahunan di desa;
- d) Menampung aspirasi yang sesuai kebutuhan masyarakat dan dipadukan dengan program pembangunan supra desa;
- e) Mendorong partisipasi dan swadaya gotong-royong masyarakat; dan
- f) Lebih menjamin kesinambungan pembangunan di tingkat desa dan antar Desa.

1.4 PROSES PENYUSUNAN RKP DESA

Proses Penyusunan RKP Desa Kumantan Tahun 2023 dilakukan melalui tahapan sesuai dengan Peraturan Menteri Desa, PDTT Nomor 21 Tahun 2020, *sebagai berikut*:

1. Pembentukan tim penyusun RKP Desa;
2. Pencermatan dan penyelarasan rencana kegiatan dan pembiayaan Pembangunan Desa;
3. Pencermatan ulang RPJM Desa;
4. Penyusunan rancangan RKPDes dan DU RKP Desa;
5. Musrenbang Desa pembahasan rancangan RKP Desa dan daftar usulan RKP Desa; dan
6. musyawarah Desa pembahasan dan pengesahan RKP Desa dan daftar usulan RKP Desa.

1.5 SISTEMATIKA

Rencana Kerja Pemerintah Desa Kumantan Tahun 2023 disusun dengan sistematika *sebagai berikut*:

BAB I : PENDAHULUAN

- 1.1. Latar Belakang.
- 1.2. Dasar Hukum.
- 1.3. Tujuan dan Manfaat.
- 1.4. Proses Penyusunan RKP Desa.
- 1.5. Sistematika.

BAB II GAMBARAN UMUM PEMERINTAHAN DESA

- 2.1. Visi – Misi Kepala Desa.
- 2.2. Gambaran Umum Sosial Budaya.
- 2.3. Gambaran Umum Kemiskinan.
- 2.4. Gambaran Umum Ekonomi.
- 2.5. Gambaran Umum Infrastruktur.

BAB III : RUMUSAN PRIORITAS MASALAH

- 3.1. Evaluasi Pelaksanaan Pembangunan pada RKP Desa Tahun sebelumnya.
- 3.2. Evaluasi laju pencapaian SDGs Desa.
- 3.3. Identifikasi masalah berdasarkan RPJM Desa.
- 3.4. Identifikasi Masalah Berdasarkan Analisa Keadaan Darurat antara lain: bencana alam, krisis politik, krisis ekonomi dan atau kerusakan sosial yang berkepanjangan.
- 3.5. Identifikasi Masalah berdasarkan Prioritas Kebijakan Pembangunan Daerah.

BAB IV : RUMUSAN PRIORITAS PROGRAM DAN KEGIATAN PEMBANGUNAN DESA

- 4.1. Prioritas Program dan Kegiatan Pembangunan Skala Desa Tahun Anggaran 2023.
- 4.2. Berdasarkan Kewenangan Hak asal usul.
- 4.3. Berdasarkan Kewenangan Lokal Skala Desa.
- 4.4. Prioritas Program dan Kegiatan Pembangunan Daerah Tahun Anggaran 2024.
- 4.5. Kebijakan Keuangan Desa.

BAB V : PENUTUP

LAMPIRAN - LAMPIRAN

BAB II GAMBARAN UMUM PEMERINTAHAN DESA

2.1. VISI DAN MISI

Sebagai dokumen perencanaan yang menjabarkan dari Dokumen RPJM Desa, maka seluruh rencana program dan kegiatan pembangunan yang akan dilakukan oleh Desa secara bertahap dan berkesinambungan harus dapat menghantarkan tercapainya Visi-Misi Kepala Desa.

Visi-Misi Kepala Desa Kumantan disamping merupakan Visi-Misi Kepala Desa Terpilih, juga diintegrasikan dengan keinginan bersama masyarakat desa untuk mengatasi permasalahan yang ada dan pengembangan Desa ke depan, dimana proses penyusunannya dilakukan secara partisipatif mulai dari tingkat Dusun/ RW sampai tingkat Desa.

Adapun Visi Kepala Desa Kumantan, *sebagai berikut:*

"Mewujudkan Desa Terbaik Sebagai Kawasan Ekonomi Kreatif Terintegrasi Kawasan Wisata Bahari, Menuju Desa Sejahtera, Religius, Mandiri dan Berbudaya"

Misi merupakan tujuan jangka lebih pendek dari visi yang menunjang keberhasilan tercapainya sebuah visi. Dengan kata lain Misi Desa Kumantan merupakan penjabaran lebih operasional dari visi. Penjabaran dari visi ini diharapkan dapat mengikuti dan mengantisipasi setiap terjadinya perubahan lingkungan di masa yang akan datang dari usaha-usaha mencapai visi Desa Kumantan

Dalam meraih visi Desa Kumantan seperti yang sudah dijabarkan diatas dengan mempertimbangkan potensi dan hambatan baik internal maupun eksternal, maka disusunlah Misi Desa Kumantan *diantaranya:*

1. *Mewujudkan dan mengembangkan kegiatan keagamaan untuk menambah keimanan dan ketaqwaan kepada Tuhan Yang Maha Esa.*
2. *Membangun dan meningkatkan hasil pertanian dengan jalan penataan pengairan, perbaikan jalan sawah/jalan usaha tani, pola pemupukan, dan tanam yang baik.*
3. *Menata Pemerintahan Desa Kumantan yang kompak dan bertanggung jawab dalam mengemban amanat masyarakat.*
4. *Meningkatkan pelayanan masyarakat secara terpadu dan optimal.*
5. *Menumbuh Kembangkan Kelompok Tani dan Gabungan Kelompok Tani serta bekerja sama dengan HIPPA untuk memfasilitasi kebutuhan Petani.*
6. *Menumbuh kembangkan usaha kecil dan menengah.*
7. *Membangun dan mendorong majunya bidang pendidikan baik formal maupun nonformal yang mudah diakses dan dinikmati seluruh warga masyarakat tanpa terkecuali yang mampu menghasilkan insan intelektual, inovatif dan relegi.*
8. *Membangun dan mendorong usaha-usaha untuk pengembangan dan optimalisasi sektor pertanian, peternakan, dan kewirausahaan.*

**BERITA ACARA
KESEPAKATAN BERSAMA KEPALA DESA DAN BPD
DESA KUMANTAN KECAMATAN BANGKINANG KOTA**

TENTANG

**PERATURAN DESA TENTANG RENCANA KERJA PEMERINTAHAN DESA
RKP TAHUN 2023**

pada hari ini tanggal bulan Desember tahun dua ribu dua puluh tiga kami yang bertanda tangan dibawah ini :

1. **MASRI DALMIS.Sos** : Kepala Desa Kumantan dalam hal ini bertindak untuk dan atas nama Pemerintah Desa Kumantan Selanjutnya disebut **Pihak Pertama**
2. **NURSADRI** : Ketua BPD Desa Kumantan dalam hal ini bertindak untuk dan atas nama Badan Permusyawaratan Desa (BPD) selanjutnya disebut **Pihak Kedua**

Menyatakan :

1. **PIHAK KEDUA** telah membahas dan menyepakati Rancangan Peraturan Desa tentang Rencana Kerja Pemerintah Desa Tahun 2023 yang diajukan **PIHAK PERTAMA**
2. Pihak Kesatu dapat segera menindaklanjuti proses penetapan Peraturan perundang - undangan yang berlaku.
3. **PIHAK KESATU** akan segera menetapkan Rancangan Peraturan Desa tentang Rencana Kerja Pemerintah Desa Tahun 2023 menjadi Peraturan Desa apabila semua proses sudah selesai.
4. **PIHAK KESATU** akan menyampaikan kepada Camat Bangkinang Kota untuk mendapat evaluasi selambat - lambat 3 (tiga) hari kerja setelah tanggal ditanda - tangannya Berita Acara ini.

Demikian berira Acara ini dibuat dan di tanda tangani oleh kedua belah pihak untuk dipergunakan sebagaimana mestinya.



MASRI DALMIS.Sos

Mengetahui :

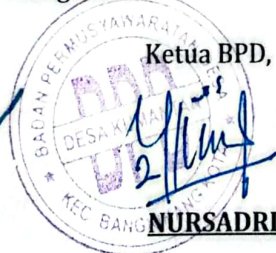

Ketua BPD,

NURSADRI



KABUPATEN KAMPAR

**KEPUTUSAN KEPALA DESA KUMANTAN
Nomor : 141/Kpts/ 15 /KMT/2022**

TENTANG

**PEMBENTUKAN TIM PENYUSUN RKP DESA TAHUN 2023
DESA KUMANTAN KECAMATAN BANGKINANG KOTA
KABUPATEN KAMPAR**

KEPALA DESA KUMANTAN

- Menimbang** :
- a. bahwa dalam melaksanakan ketentuan dalam Pasal 36 ayat (1) Peraturan Menteri Desa, Pembangunan Daerah Tertinggal dan Transmigrasi Nomor 21 Tahun 2020 tentang Pedoman Umum Pembangunan Desa dan Pemberdayaan Masyarakat Desa, Kepala Desa mempersiapkan penyusunan rancangan RKP Desa dengan membentuk tim penyusun RKP Desa;
 - b. bahwa berdasarkan pertimbangan sebagaimana dimaksud dalam huruf a, maka perlu menetapkan Keputusan Kepala Desa tentang Tim Penyusun RKP Desa Tahun 2023, Desa Kumantan Kecamatan Bangkinang Kota Kabupaten Kampar;
- Mengingat** :
1. Undang-Undang Nomor 25 Tahun 2004 tentang Sistem Perencanaan Pembangunan Nasional (Lembaran Negara Republik Indonesia Tahun 2004 Nomor 104);
 2. Undang-Undang Nomor 6 Tahun 2014 tentang Desa (Lembaran Negara tahun Republik Indonesia Tahun 2014 Nomor 7, Tambahan Lembaran Negara Republik Indonesia Nomor 5495);
 3. Undang-Undang Nomor 11 Tahun 2020 tentang Cipta Kerja (Lembaran Negara tahun Republik Indonesia Tahun 2014 Nomor 7, Tambahan Lembaran Negara Republik Indonesia Nomor 6573);
 4. Peraturan Pemerintah Nomor 8 Tahun 2008 tentang Tahapan, Tatacara Penyusunan, Pengendalian dan Evaluasi Pelaksanaan Rencana Pembangunan Daerah (Lembaran Negara Republik Indonesia Tahun 2007 Nomor 82, Tambahan Lembaran Negara Republik Indonesia Nomor 4737);

5. Peraturan Pemerintah Nomor 43 Tahun 2014 tentang Peraturan Pelaksanaan Undang-Undang Nomor 6 Tahun 2014 tentang Desa (Lembaran Negara Republik Indonesia Tahun 2014 Nomor 123, Tambahan Lembaran Negara Republik Indonesia Nomor 5539) sebagaimana telah beberapa kali diubah, terakhir dengan Peraturan Pemerintah Nomor 11 Tahun 2019 tentang Perubahan Kedua atas Peraturan Pemerintah Nomor 43 Tahun 2014 tentang Peraturan Pelaksanaan Undang-Undang Nomor 6 Tahun 2014 tentang Desa (Lembaran Negara Republik Indonesia Tahun 2014 Nomor 123, Tambahan Lembaran Negara Republik Indonesia Nomor 5539);
6. Peraturan Pemerintah Nomor 60 Tahun 2014 tentang Dana Desa yang bersumber dari Anggaran Pendapatan dan Belanja Negara (Lembaran Negara Republik Indonesia Tahun 2014 Nomor 168, Tambahan Lembaran Negara Republik Indonesia Nomor 5558) sebagaimana telah diubah beberapa kali terakhir dengan Peraturan Pemerintah Nomor 8 Tahun 2016 (Lembaran Negara Republik Indonesia Tahun 2016 Nomor 57);
7. Peraturan Pemerintah Nomor 12 Tahun 2017 tentang Pedoman Pembinaan dan Pengawasan Penyelenggaraan Pemerintahan Daerah (Lembaran Negara Republik Indonesia Tahun 2017 Nomor 73, Tambahan Lembaran Negara Republik Indonesia Nomor 6041);
8. Peraturan Pemerintah Nomor 11 Tahun 2021 tentang Badan Usaha Milik Desa (Lembaran Negara Republik Indonesia Tahun 2021 Nomor 21, Tambahan Lembaran Negara Republik Indonesia Nomor 6623);
9. Peraturan Menteri Dalam Negeri Nomor 111 Tahun 2014 Tentang Pedoman Teknis Peraturan Di Desa (Berita Negara Republik Indonesia Tahun 2014 Nomor 2091);
10. Peraturan Menteri Dalam Negeri Nomor 81 Tahun 2015 tentang Evaluasi Perkembangan Desa Dan Kelurahan (Berita Negara Republik Indonesia Tahun 2015 Nomor 2037);
11. Peraturan Menteri Dalam Negeri Nomor 44 Tahun 2016 tentang Kewenangan Desa (Berita Negara Republik Indonesia Tahun 2016 Nomor 1037);
12. Peraturan Menteri Dalam Negeri Nomor 110 Tahun 2016 tentang Badan Permusyawaratan Desa (Berita Negara Republik Indonesia Tahun 2017 Nomor 89);
13. Peraturan Menteri Dalam Negeri Nomor 86 Tahun 2017 tentang Tata Cara Perencanaan, Pengendalian Dan Evaluasi Pembangunan Daerah, Tata Cara Evaluasi Rancangan Peraturan Daerah Tentang Rencana Pembangunan Jangka Panjang Daerah Dan Rencana Pembangunan Jangka Menengah Daerah, Serta Tata Cara Perubahan Rencana Pembangunan Jangka Panjang Daerah, Rencana Pembangunan Jangka Menengah Daerah, Dan Rencana Kerja Pemerintah Daerah (Berita Negara Republik Indonesia Tahun 2017 Nomor 1312);

14. Peraturan Menteri Dalam Negeri Nomor 96 Tahun 2017 tentang Tata Cara Kerja Sama Desa di Bidang Pemerintahan Desa (Berita Negara Republik Indonesia Tahun 2017 Nomor 1444);
15. Peraturan Menteri Dalam Negeri Republik Indonesia Nomor 18 Tahun 2018 Tentang Lembaga Kemasyarakatan Desa Dan Lembaga Adat Desa (Berita Negara Republik Indonesia Tahun 2018 Nomor 569);
16. Peraturan Menteri Dalam Negeri Nomor 20 Tahun 2018 tentang Pengelolaan Keuangan Desa (Berita Negara Republik Indonesia Tahun 2018 Nomor 611);
17. Peraturan Menteri Dalam Negeri Nomor 70 Tahun 2019 tentang Sistem Informasi Pemerintahan Daerah (Berita Negara Republik Indonesia Tahun 2019 Nomor 1114);
18. Peraturan Menteri Desa, Pembangunan Daerah Tertinggal dan Transmigrasi Republik Indonesia Nomor 16 Tahun 2019 tentang Musyawarah Desa (Berita Negara Republik Indonesia Tahun 2019 Nomor 1203);
19. Peraturan Menteri Dalam Negeri Nomor 90 Tahun 2019 tentang Klasifikasi, Kodifikasi, dan Nomenklatur Perencanaan Pembangunan dan Keuangan Daerah (Berita Negara Republik Indonesia Tahun 2019 Nomor 1447);
20. Peraturan Menteri Desa, Pembangunan Daerah Tertinggal dan Transmigrasi Republik Indonesia Nomor 13 Tahun 2020 tentang Prioritas Penggunaan Dana Desa Tahun 2021 (Berita Negara Republik Indonesia Tahun 2020 Nomor 1035);
21. Peraturan Menteri Desa, Pembangunan Daerah Tertinggal, Dan Transmigrasi Nomor 19 Tahun 2020 tentang Perubahan atas Peraturan Menteri Desa, Pembangunan Daerah Tertinggal, dan Transmigrasi Nomor 18 Tahun 2019 tentang Pedoman Umum Pendampingan Masyarakat Desa (Berita Negara Republik Indonesia Tahun 2020 Nomor 1569);
22. Peraturan Menteri Desa, Pembangunan Daerah Tertinggal, Dan Transmigrasi Nomor 21 Tahun 2020 tentang Pedoman Umum Pembangunan Desa dan Pemberdayaan Masyarakat Desa (Berita Negara Republik Indonesia Tahun 2020 Nomor 1633);
23. Peraturan Menteri Desa, Pembangunan Daerah Tertinggal, Dan Transmigrasi Nomor 3 Tahun 2021 tentang Pendaftaran, Pendataan Dan Peningkatan, Pembinaan dan Pengembangan, dan Pengadaan Barang dan/atau Jasa Badan Usaha Milik Desa/Badan Usaha Milik Desa Bersama (Berita Negara Republik Indonesia Tahun 2021 Nomor 252);
24. Peraturan Menteri Keuangan Nomor 190/PMK.07/2021 tentang Pengelolaan Dana Desa (Berita Negara Republik Indonesia Tahun 2021 Nomor 1424);
25. Peraturan Daerah Kabupaten Kampar Nomor 8 Tahun 2015 tentang Susunan Organisasi dan Tata Kerja Pemerintah Desa dan Perangkat Desa (Lembaran Daerah Kabupaten Kampar Tahun 2016 Nomor 1);

Memperhatikan : Hasil Musyawarah Pembentukan Tim Penyusun RKP Desa Tahun 2023 pada Tanggal Januari 2022 yang bertempat di Aula Desa Kumantan Kecamatan Bangkinang Kota Kabupaten Kampar.

MEMUTUSKAN

- Menetapkan KESATU :** Tim Penyusun Rencana Kerja Pemerintah Desa (RKP Desa) Tahun 2023, dengan Susunan Keanggotaan sebagaimana tersebut dalam Lampiran Keputusan ini.
- KEDUA :** Menugaskan kepada Tim Penyusun RKP Desa Tahun 2023 sebagaimana dimaksud pada diktum KESATU untuk:
1. pencermatan dan penyesuaian rencana kegiatan dan pembiayaan Pembangunan Desa;
 2. pencermatan ulang RPJM Desa;
 3. penyusunan rancangan RKP Desa dan Daftar Usulan RKP Desa; dan
 4. penyusunan rencana kegiatan, serta desain teknis dan rencana anggaran biaya kegiatan.
- KETIGA :** Segala biaya yang berkenaan dengan pelaksanaan tugas Tim Penyusun Rencana Kerja Pemerintah Desa (RKP Desa) Tahun 2023 sebagaimana dimaksud diktum KEDUA dibebankan pada Anggaran Pendapatan dan Belanja Desa Kumantan Kecamatan Bangkinang Kota Kabupaten Kamar dan sumber pendanaan lain yang tidak mengikat, dengan berpedoman pada ketentuan peraturan perundang-undangan yang berlaku.
- KEEMPAT :** Keputusan ini berlaku sejak tanggal ditetapkan, dengan ketentuan apabila terdapat kekeliruan didalamnya akan diadakan perbaikan sebagaimana mestinya.

Di tetapkan di : Desa Kumantan.

Tanggal : Desember 2022

KEPALA DESA KUMANTAN



(MASRI DALMI)

SALINAN Keputusan ini disampaikan kepada Yth. :
Sdr. Kepala DPMD Kabupaten Kampar;
Sdr. Camat Bangkinang Kota;
Sdr. Ketua Badan Permusyawaratan Desa Kumantan
Sdr. Anggota Tim yang bersangkutan

Memperhatikan : Hasil Musyawarah Pembentukan Tim Penyusun RKP Desa Tahun 2023 pada Tanggal Januari 2022 yang bertempat di Aula Desa Kumantan Kecamatan Bangkinang Kota Kabupaten Kampar.

MEMUTUSKAN

- Menetapkan :**
- KESATU :** Tim Penyusun Rencana Kerja Pemerintah Desa (RKP Desa) Tahun 2023, dengan Susunan Keanggotaan sebagaimana tersebut dalam Lampiran Keputusan ini.
- KEDUA :** Menugaskan kepada Tim Penyusun RKP Desa Tahun 2023 sebagaimana dimaksud pada diktum KESATU untuk:
1. pencermatan dan penyelarasan rencana kegiatan dan pembiayaan Pembangunan Desa;
 2. pencermatan ulang RPJM Desa;
 3. penyusunan rancangan RKP Desa dan Daftar Usulan RKP Desa; dan
 4. penyusunan rencana kegiatan, serta desain teknis dan rencana anggaran biaya kegiatan.
- KETIGA :** Segala biaya yang berkenaan dengan pelaksanaan tugas Tim Penyusun Rencana Kerja Pemerintah Desa (RKP Desa) Tahun 2023 sebagaimana dimaksud diktum KEDUA dibebankan pada Anggaran Pendapatan dan Belanja Desa Kumantan Kecamatan Bangkinang Kota Kabupaten Kamar dan sumber pendanaan lain yang tidak mengikat, dengan berpedoman pada ketentuan peraturan perundang-undangan yang berlaku.
- KEEMPAT :** Keputusan ini berlaku sejak tanggal ditetapkan, dengan ketentuan apabila terdapat kekeliruan didalamnya akan diadakan perbaikan sebagaimana mestinya.

Di tetapkan di : Desa Kumantan.

Tanggal : Desember 2022

KEPALA DESA KUMANTAN



SALINAN Keputusan ini disampaikan kepada Yth. :

- Sdr. Kepala DPMD Kabupaten Kampar;
- Sdr. Camat Bangkinang Kota;
- Sdr. Ketua Badan Permusyawaratan Desa Kumantan
- Sdr. Anggota Tim yang bersangkutan

LAMPIRAN Keputusan Kepala Desa Kumantan
Nomor : 141/Kpts/15 /KMT/2022
Tentang : Pembentukan Tim Penyusun
RKP Desa Tahun 2023

KEANGGOTAAN TIM PENYUSUN
RENCANA KERJA PEMERINTAH DESA (RKP DESA) TAHUN 2023
DESA KUMANTAN KECAMATAN BANGKINANG KOTA
KABUPATEN KAMPAR

NO	NAMA	JABATAN	UNSUR
1.	MASRI DALMI	Pembina	Kepala Desa
2.	FIRDAUS	Ketua	Sekrtaris Desa
3.	SYAFI'I	Sekretaris	Ketua LPM
4.	FITRAH RAHMI	Anggota	Staf
5.	KHAIRUNNAS	Anggota	Anggota LPM
6.	MASRUN FITHRI	Anggota	Kasi Pelayanan & Kesra
7.	LINDA YERNIS	Anggota	Kader Pembardayaan Masyarakat

KEPALA DESA KUMANTAN,



(MASRI DALMI)

**DAFTAR RENCANA PROGRAM DAN KEGIATAN
YANG MASUK KE DESA**

DESA : KUMANTAN
 KECAMATAN : BANGKINANG KOTA
 KABUPATEN : KAMPAR
 PROVINSI : RIAU

No	Bidang	Nama Program/ Kegiatan	Pemerintah/ Pemda Kabupaten (Kementerian/OPD)	Mendukung SDGs Desa ke-	Tahun Pelaksanaan	Lokasi Kegiatan (Dusun/RT/RW)	Volume	Satuan	Total Pagu Dana
a	b	c	d	e	f	g	h	i	i
1.	Penyelenggaraan Pemerintahan Desa	1. Penguatan Kapasitas Perangkat Desa 2. 3. 4. ...dan seterusnya	Pemerintah (Kemendagri)	18	20...	Desa	5	Orang	
2.	Pembangunan Desa	1. Pembangunan Aspal Hot Mix 2. 3. 4. ...dan seterusnya	Pemerintah Prov. (PU)	9	20...	Dusun A, RW.01 & RW.02	1	Unit	250.000.000,-
3.	Pembinaan Kemasyarakatan	1. Pelatihan Kamtibmas 2. 3. 4. ...dan seterusnya	Pemda Kab. (Kesbangpol)	16	20...	Desa			
4.	Pemberdayaan Masyarakat	1. Pelatihan Keterampilan Pertanian 2. 3. 4. ...dan seterusnya	Pemda Kab. (Dinas Pertanian)	8, 10	20...	Desa			

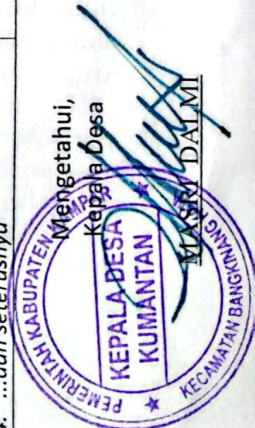

Kumantan, Februari 2023
 Ketua Tim Penyusun RKP Desa

FIRDANS



BADAN PERMUSYAWARATAN DESA (BPD) DESA KUMANTAN

Alamat : JLMahmud Marzuki RT.01/RW.04 Kumantan Kode Pos : 28451

KEPUTUSAN BADAN PERMUSYAWARATAN DESA (BPD) DESA KUMANTAN

NOMOR : 141/Kpts/ 10 /BPD-KMT/2023

TENTANG

KESEPAKATAN RANCANGAN PERATURAN DESA TENTANG RENCANA KERJA PEMERINTAH DESA TAHUN 2023

BADAN PERMUSYAWARATAN DESA KUMANTAN

- Menimbang** : a. bahwa Badan Permasyarakatan Desa Kumantan telah melakukan musyawarah untuk membahas Rancangan Peraturan Desa tentang Rencana Kerja Pemerintah Desa Tahun 2023, dan telah diperoleh kata sepakat untuk ditetapkan menjadi Peraturan Desa;
- b. bahwa berdasarkan pertimbangan pada huruf a, perlu menetapkan Keputusan Badan Permasyarakatan Desa tentang Kesepakatan terhadap Rancangan Peraturan Desa tentang Rencana Kerja Pemerintah Desa Tahun 2023.

- Mengingat** : 1. Undang-Undang Republik Indonesia Nomor 53 Tahun 1999 tentang Pembentukan Kabupaten Pelalawan, Kabupaten Rokan Hulu, Kabupaten Rokan Hilir, Kabupaten Siak, Kabupaten Karimun, Kabupaten Kuantan Singingi dan Kota Batam (Lembaran Negara Republik Indonesia Tahun 1999 Nomor 181, Tambahan Lembaran Negara Republik Indonesia Nomor 3902) sebagaimana telah diubah beberapa kali, terakhir dengan Undang-Undang Republik Indonesia Nomor 34 Tahun 2008 tentang Perubahan Ketiga atas Undang-Undang Republik Indonesia Nomor 53 Tahun 1999 (Lembaran Negara Republik Indonesia Tahun 2003 Nomor 31, Tambahan Lembaran Negara Republik Indonesia Nomor 4274);
2. Undang-Undang Republik Indonesia Nomor 12 Tahun 2011 tentang Pembentukan Peraturan Perundang-Undangan (Lembaran Negara Republik Indonesia Nomor 82 Tahun 2011, Tambahan Lembaran Negara Republik Indonesia Nomor 5234);
3. Undang-Undang Nomor 6 Tahun 2014 tentang Desa (Lembaran Negara Republik Indonesia Tahun 2014 Nomor 7, Tambahan Lembaran Negara Republik Indonesia Nomor 5495);

4. Undang-Undang Nomor 23 Tahun 2014 tentang Pemerintahan Daerah (Lembaran Negara Republik Indonesia Tahun 2014 Nomor 244, Tambahan Lembaran Negara Republik Indonesia Nomor 5587) sebagaimana telah diubah beberapa kali terakhir dengan Undang-Undang Nomor 9 Tahun 2015 tentang Perubahan Kedua Atas Undang-Undang Nomor 23 Tahun 2014 tentang Pemerintahan Daerah Menjadi Undang-Undang (Lembaran Negara Republik Indonesia Tahun 2015 Nomor 58, Tambahan Lembaran Negara Republik Indonesia Nomor 5679);
5. Peraturan Pemerintah Nomor 47 Tahun 2015 tentang Perubahan atas Peraturan Pemerintah Nomor 43 Tahun 2014 tentang Peraturan Pelaksanaan Undang-Undang Nomor 6 Tahun 2014 tentang Desa (Lembaran Negara Republik Indonesia Tahun 2014 Nomor 123, Tambahan Lembaran Negara Republik Indonesia Nomor 5539);
6. Peraturan Menteri Dalam Negeri Nomor 13 Tahun 2012 tentang Monografi Desa dan Kelurahan (Berita Negara Republik Indonesia Tahun 2012 Nomor 115).
7. Peraturan Menteri Dalam Negeri Republik Indonesia Nomor 80 Tahun 2015 tentang Pembentukan Produk Hukum Daerah (Berita Negara Republik Indonesia Tahun 2015 Nomor 2036);
8. Peraturan Menteri Dalam Negeri Nomor 111 Tahun 2014 tentang Pedoman Teknis Peraturan di Desa (Berita Negara Republik Indonesia Tahun 2014 Nomor 2091);
9. Peraturan Menteri Dalam Negeri Nomor 113 Tahun 2014 tentang Pengelolaan Keuangan Desa (Berita Negara Republik Indonesia Tahun 2014 Nomor 2093);
10. Peraturan Menteri Dalam Negeri Nomor 114 Tahun 2014 tentang Pedoman Pembangunan Desa (Berita Negara Republik Indonesia Tahun 2014 Nomor 2094);
11. Peraturan Menteri Desa, Pembangunan Daerah Tertinggal dan Transmigrasi Nomor 1 Tahun 2015 tentang Pedoman Kewenangan Berdasarkan Hak Asal Usul dan Kewenangan Lokal Berskala Desa (Berita Negara Republik Indonesia Tahun 2015 Nomor 158);
12. Peraturan Menteri Desa, Pembangunan Daerah Tertinggal dan Transmigrasi Republik Indonesia Nomor 2 Tahun 2015 tentang Pedoman Tata Tertib dan Mekanisme Pengambilan Keputusan Musyawarah Desa (Berita Negara Republik Indonesia Tahun 2015 Nomor 159).
13. Peraturan Menteri Dalam Negeri Nomor 1 Tahun 2023 tentang Pengelolaan Aset Desa (Berita Negara Republik Indonesia Tahun 2023 Nomor 53).
14. Peraturan Menteri Dalam Negeri Nomor 84 Tahun 2015 tentang Susunan Organisasi dan Tata Kerja Pemerintahan Desa (Berita Negara Republik Indonesia Tahun 2023 Nomor 6).
15. Peraturan Kepala Lembaga Kebijakan Pengadaan Barang/Jasa Pemerintah Nomor 22 Tahun 2015 tentang Perubahan Peraturan Kepala Lembaga Kebijakan Pengadaan Barang/Jasa Pemerintah Nomor

Pengadaan Barang/Jasa Di Desa (Berita Negara Republik Indonesia Tahun 2015 Nomor 1506);

16. Peraturan Desa Kumantan Nomor 02 Tahun 2023 tentang Rencana Pembangunan Jangka Menengah Desa Tahun 2021 - 2027

MEMUTUSKAN

Menetapkan :

- KESATU** : Menyetujui Rancangan Peraturan Desa Kumantan tentang Rencana Kerja Pemerintah Desa Tahun 2023 Peraturan Desa;
- KEDUA** : Segala biaya yang timbul akibat pelaksanaan Keputusan ini dibebankan pada Anggaran Pendapatan dan Belanja Desa (APBDesa) Kumantan Tahun Anggaran 2023;
- KETIGA** : Keputusan ini berlaku sejak tanggal ditetapkan dengan ketentuan apabila dikemudian hari ternyata terdapat kekeliruan akan diadakan perbaikan sebagaimana mestinya.

Disepakati di : Kumantan
Pada Tanggal : Desember 2022

BADAN PERMUSYAWARATAN DESA (BPD)
DESA KUMANTAN
K E T U A



BERITA ACARA
RAPAT BADAN PERMUSYAWARATAN DESA (BPD)
DESA KUMANTAN

Pada hari ini Jumat tanggalbulan Januari Tahun Dua Ribu Dua Puluh Dua bertempat di Kantor BPD Desa Kumantan Kecamatan Bangkinang Kota telah diadakan Musyawarah BPD membahas Kesepakatan Terhadap Rancangan Peraturan Desa tentang Rencana Kerja Pemerintah (RKP) Desa Tahun 2023.

Musyawarah Badan Permusyawaratan Desa tersebut dihadiri oleh :

1. Ketua BPD.
2. Wakil Ketua BPD.
3. Sekretaris BPD.
4. Anggota BPD.
5. Daftar hadir terlampir.

Dalam musyawarah Badan Permusyawaratan Desa telah diperoleh kata sepakat untuk Menyepakati/Tidak Menyepakati*) terhadap Rancangan Peraturan Desa tentang Rencana Kerja Pemerintah (RKP) Desa Tahun 2023 untuk ditetapkan menjadi Peraturan Desa.

Demikian Berita Acara Musyawarah Badan Permusyawaratan Desa ini dibuat untuk dipergunakan sebagaimana mestinya.

Kumantan, Januari 2023

BADAN PERMUSYAWARATAN DESA KUMANTAN



DAFTAR HADIR MUSYAWARAH BPD

Agenda Musyawarah	:	Membahas Kesepakatan Terhadap Peraturan Desa Kumantan tentang Rencana Kerja Pemerintah (RKP) Desa Tahun 2023
Tempat	:	Aula Kantor Desa Kumantan
Hari / Tanggal	:	Jumat/ Desember 2022

NO	N A M A	JABATAN	TANDA TANGAN
1	NURSADRI	KETUA	
2	NASRUN.S.Pd	WAKIL KETUA	
3	HELDI	SEKRETARIS	
4	YAFRINALDI	ANGGOTA	
5	PUTRI ASHANIKA	ANGGOTA	
6	HARRY SEPTARI	ANGGOTA	
7	DEDI CANDRA	ANGGOTA	
8	ABU BAKAR	ANGGOTA	
9	MHD. ASWIL	ANGGOTA	

BADAN PERMUSYAWARATAN DESA



Keterangan:

- 1. Jumlah Anggota : Orang
- 2. Hadir : Orang
- 3. Tidak Hadir : Orang
- 4. Quorum : Memenuhi/Tidak Memenuhi

RENCANA ANGGARAN BIAYA (RAB)
PEMERINTAH DESA KUMANTAN KECAMATAN BANGKINANG KOTA
TAHUN ANGGARAN 2023

Bidang : 1. BIDANG PENYELENGGARAN PEMERINTAHAN DESA
Sub Bidang : 1.1. Penyelenggaraan Belanja Siltap, Tunjangan dan Operasional Pemerintahan Desa
Kegiatan : 1.1.08. Penyediaan Operasional Pemerintah Desa yang bersumber dari Dana Desa
Waktu Pelaksanaan : 12 Bulan
Output/Keluaran : Tersedianya operasional Pemerintah Desa bersumber dari Dana Desa

KODE	URAIAN	ANGGARAN		
		VOLUME	HARGA SATUAN	JUMLAH
1	2	3	4	5
5.	BELANJA			24.420.000,00
1.01.08	01 Biaya Koordinasi Pemerintah Desa (Dana Desa)			7.620.000,00
5.2.3.	Belanja Perjalanan Dinas			7.620.000,00
5.2.3.02.	Belanja Perjalanan Dinas Luar Kabupaten/Kota			7.620.000,00
	01. Koordinasi Ke Provinsi DDS	11 OH	370.000,00	4.070.000,00
	02. Koordinasi Ke Desa Lain Luar Kabupaten DDS	10 OH	355.000,00	3.550.000,00
1.01.08	02 Biaya Penanggulangan Kerawanan Sosial (Dana Desa)			8.800.000,00
5.2.7.	Belanja Barang dan Jasa yang Diserahkan kepada Masyarakat			8.800.000,00
5.2.7.99.	Belanja Barang untuk Diserahkan kepada Masyarakat Lainnya			8.800.000,00
	01. Bantuan Uang Transport Ke Rumah Sakit DDS	1 Ls	3.000.000,00	3.000.000,00
	02. Biaya Pemakaman Masyarakat Miskin DDS	1 Ls	2.400.000,00	2.400.000,00
	03. Santunan Masyarakat Tertimpa Musibah DDS	1 Ls	3.400.000,00	3.400.000,00
1.01.08	03 Dukungan Kegiatan Seremonial di Desa (Dana Desa)			8.000.000,00
5.2.5.	Belanja Operasional Perkantoran			8.000.000,00
5.2.5.99.	Belanja Operasional Perkantoran lainnya			8.000.000,00
	01. Dukungan Acara Seremonial Kegiatan Keagamaan DDS	1 Keg	8.000.000,00	8.000.000,00
	JUMLAH (Rp)			24.420.000,00



Telah Diverifikasi
 Sekretaris Desa Kumantan

 FIRDAUS, S.Pd

Kumantan, 05 April 2023
 Pelaksana Kegiatan Anggaran,
 FATMA WULANDARI

RENCANA ANGGARAN BIAYA (RAB)
PEMERINTAH DESA KUMANTAN KECAMATAN BANGKINANG KOTA
TAHUN ANGGARAN 2023

Bidang : 2. BIDANG PELAKSANAAN PEMBANGUNAN DESA
Sub Bidang : 2.1. Sub Bidang Pendidikan
Kegiatan : 2.1.01. Penyelenggaraan PAUD/TK/TPA/TKA/TPQ/Madrasah NonFormal Milik Desa (Honor, Pakaian dll)
Waktu Pelaksanaan : 12 Bulan
Output/Keluaran : Terbantunya dengan Insentif Guru TPA/Ngaji Desa

KODE	URAIAN	ANGGARAN		
		VOLUME	HARGA SATUAN	JUMLAH
1	2	3	4	5
5.	BELANJA			25.200.000,00
2.01.01	01 Insentif Guru TPA/Ngaji			25.200.000,00
5.2.2.	Belanja Jasa Honorarium			25.200.000,00
5.2.2.05.	Belanja Jasa Honorarium Petugas			25.200.000,00
	01. Insentif Guru TPA/Ngaji	84 OB	300.000,00	25.200.000,00
	DDS			
	JUMLAH (Rp)			25.200.000,00



Telah Diverifikasi
 Sekretaris Desa Kumantan

 FIRDAUS, S.Pd

Kumantan, 05 April 2023
 Pelaksana Kegiatan Anggaran,

 MASRUN FITHRI

RENCANA ANGGARAN BIAYA (RAB)
PEMERINTAH DESA KUMANTAN KECAMATAN BANGKINANG KOTA
TAHUN ANGGARAN 2023

Bidang : 2. BIDANG PELAKSANAAN PEMBANGUNAN DESA
Sub Bidang : 2.2. Sub Bidang Kesehatan
Kegiatan : 2.2.02. Penyelenggaraan Posyandu (Mkn Tambahan, Kls Bumil, Lamsia, Insentif)
Waktu Pelaksanaan : 12 Bulan
Output/Keluaran : Terbayarnya Insentif Kader-Kader Kesehatan Desa

KODE	URAIAN	ANGGARAN		
		VOLUME	HARGA SATUAN	JUMLAH
1	2	3	4	5
5.	BELANJA			67.800.000,00
<u>2.02.02</u>	<u>01 Insentif Kader Posyandu</u>			<u>55.800.000,00</u>
5.2.2.	Belanja Jasa Honorarium			55.800.000,00
5.2.2.05.	Belanja Jasa Honorarium Petugas			55.800.000,00
	01. Insentif Kader-Kader Posyandu DDS	372 OB	150.000,00	55.800.000,00
<u>2.02.02</u>	<u>02 Makanan Tambahan</u>			<u>6.000.000,00</u>
5.2.7.	Belanja Barang dan Jasa yang Diserahkan kepada Masyarakat			6.000.000,00
5.2.7.99.	Belanja Barang untuk Diserahkan kepada Masyarakat Lainnya			6.000.000,00
	01. Makanan Tambahan DDS	4 Unit	1.500.000,00	6.000.000,00
<u>2.02.02</u>	<u>03 Insentif Kader Pembangunan Manusia</u>			<u>6.000.000,00</u>
5.2.2.	Belanja Jasa Honorarium			6.000.000,00
5.2.2.05.	Belanja Jasa Honorarium Petugas			6.000.000,00
	01. Insentif Kader Pembangunan Manusia DDS	12 OB	500.000,00	6.000.000,00
JUMLAH (Rp)				67.800.000,00



Telah Diverifikasi
 Sekretaris Desa Kumantan

 FIRDAUS, S.Pd

Kumantan, 05 April 2023
 Pelaksana Kegiatan Anggaran,

 MASRUN FITHRI

RENCANA ANGGARAN BIAYA (RAB)
PEMERINTAH DESA KUMANTAN KECAMATAN BANGKINANG KOTA
TAHUN ANGGARAN 2023

Bidang : 2. BIDANG PELAKSANAAN PEMBANGUNAN DESA
Sub Bidang : 2.3. Sub Bidang Pekerjaan Umum dan Penataan Ruang
Kegiatan : 2.3.11. Pembangunan/Rehabilitasi/Peningkatan/Pengerasan Jalan Lingkungan Permukiman **)
Waktu Pelaksanaan : 3 Bulan
Output/Keluaran : Lancarnya Transportasi bagi Masyarakat Desa

KODE	URAIAN	ANGGARAN		
		VOLUME	HARGA SATUAN	JUMLAH
1	2	3	4	5
5.	BELANJA			237.084.500,00
2.03.11	01 Semenisasi Jalan (310 x 4 x 0.15 M)			180.883.800,00
5.2.2.	Belanja Jasa Honorarium			3.501.600,00
5.2.2.01.	Belanja Jasa Honorarium Tim Pelaksana Kegiatan			3.501.600,00
	01. Honor Ketua TPK	DDS	1 Keg	1.400.600,00
	02. Honor Sekretaris TPK	DDS	1 Keg	1.050.500,00
	03. Honor Anggota TPK	DDS	1 Keg	1.050.500,00
5.3.5.	Belanja Modal Jalan/Prasarana Jalan			177.382.200,00
5.3.5.02.	Belanja Modal Jalan - Upah Tenaga Kerja			49.276.000,00
	01. Pekerja	DDS	408 HOK	40.800.000,00
	02. Tukang	DDS	51 HOK	6.375.000,00
	03. Operasional TPK	DDS	1 Keg	2.101.000,00
5.3.5.03.	Belanja Modal Jalan - Bahan Baku/Material			127.906.200,00
	01. Semen PC 50 Kg	DDS	970 Zak	76.630.000,00
	02. Pasir Cor	DDS	81 M3	16.200.000,00
	03. Kerikil	DDS	113 M3	22.035.000,00
	04. Plastik Hitam	DDS	1.302 M2	9.114.000,00
	05. Papan Mal	DDS	56 Lbr	2.038.400,00
	06. Kayu Balok 4/6 (Kayu Kelas III)	DDS	66 Btg	1.438.800,00
	07. Paku	DDS	11 Kg	220.000,00
	08. Benang	DDS	2 Buah	30.000,00
	09. Papan Proyek	DDS	1 Buah	200.000,00
5.3.5.05.	Belanja Modal Jalan - Administrasi Kegiatan			200.000,00
	01. Honor Pelaksana Kegiatan	DDS	1 Keg	200.000,00
2.03.11	02 Semenisasi Bahu Jalan RW 05			39.396.000,00
5.2.2.	Belanja Jasa Honorarium			935.600,00
5.2.2.01.	Belanja Jasa Honorarium Tim Pelaksana Kegiatan			935.600,00
	01. Honor Ketua TPK	DDS	1 Keg	374.200,00
	02. Honor Sekretaris TPK	DDS	1 Keg	280.700,00
	03. Honor Anggota TPK	DDS	1 Keg	280.700,00
5.3.5.	Belanja Modal Jalan/Prasarana Jalan			38.460.400,00
5.3.5.02.	Belanja Modal Jalan - Upah Tenaga Kerja			13.610.600,00
	01. Pekerja	DDS	103 HOK	10.300.000,00
	02. Tukang	DDS	19 HOK	2.375.000,00
	03. Operasional TPK	DDS	1 Keg	935.600,00
5.3.5.03.	Belanja Modal Jalan - Bahan Baku/Material			24.749.800,00
	01. Semen PC 50 Kg	DDS	142 Zak	11.218.000,00

RENCANA ANGGARAN BIAYA (RAB)
PEMERINTAH DESA KUMANTAN KECAMATAN BANGKINANG KOTA
TAHUN ANGGARAN 2023

	02. Pasir Cor	DDS	12 M3	200.000,00	2.400.000,00
	03. Kerikil	DDS	17 M3	195.000,00	3.315.000,00
	04. Plastik Hitam	DDS	346 M2	7.000,00	2.422.000,00
	05. Papan Mal	DDS	78 Lbr	36.400,00	2.839.200,00
	06. Kayu Balok 4/6 (Kayu Kelas III)	DDS	92 Btg	21.800,00	2.005.600,00
	07. Paku	DDS	16 Kg	20.000,00	320.000,00
	08. Benang	DDS	2 Buah	15.000,00	30.000,00
	09. Papan Proyek	DDS	1 Buah	200.000,00	200.000,00
5.3.5.05.	Belanja Modal Jalan - Administrasi Kegiatan				100.000,00
	01. Honor PKA	DDS	1 Keg	100.000,00	100.000,00
2.03.11	03 Semenisasi Jalan RW 04 (43 M x 3 M x 0,10 M)				16.804.700,00
5.2.2.	Belanja Jasa Honorarium				399.000,00
5.2.2.01.	Belanja Jasa Honorarium Tim Pelaksana Kegiatan				399.000,00
	01. Honor Ketua TPK	DDS	1 Keg	159.600,00	159.600,00
	02. Honor Sekretaris TPK	DDS	1 Keg	119.700,00	119.700,00
	03. Honor Anggota TPK	DDS	1 Keg	119.700,00	119.700,00
5.3.5.	Belanja Modal Jalan/Prasarana Jalan				16.405.700,00
5.3.5.02.	Belanja Modal Jalan - Upah Tenaga Kerja				4.823.900,00
	01. Pekerja	DDS	38 HOK	100.000,00	3.800.000,00
	02. Tukang	DDS	5 HOK	125.000,00	625.000,00
	03. Operasional TPK	DDS	1 Keg	398.900,00	398.900,00
5.3.5.03.	Belanja Modal Jalan - Bahan Baku/Material				11.531.800,00
	01. Semen PC 50 Kg	DDS	84 Zak	79.000,00	6.636.000,00
	02. Pasir Cor	DDS	7 M3	200.000,00	1.400.000,00
	03. Kerikil	DDS	10 M3	195.000,00	1.950.000,00
	04. Plastik Hitam	DDS	129 M2	7.000,00	903.000,00
	05. Papan Mal	DDS	6 Lbr	36.400,00	218.400,00
	06. Kayu Balok 4/6 (Kayu Kelas III)	DDS	8 Btg	21.800,00	174.400,00
	07. Paku	DDS	1 Kg	20.000,00	20.000,00
	08. Benang	DDS	2 Buah	15.000,00	30.000,00
	09. Papan Proyek	DDS	1 Buah	200.000,00	200.000,00
5.3.5.05.	Belanja Modal Jalan - Administrasi Kegiatan				50.000,00
	01. Honor PKA	DDS	1 Keg	50.000,00	50.000,00
JUMLAH (Rp)					237.084.500,00



Telah Diverifikasi
 Sekretaris Desa Kumantan

 FIRDAUS, S.Pd

Kumantan, 05 April 2023
 Pelaksana Kegiatan Anggaran,

 MASRUN FITHRI

RENCANA ANGGARAN BIAYA (RAB)
PEMERINTAH DESA KUMANTAN KECAMATAN BANGKINANG KOTA
TAHUN ANGGARAN 2023

Bidang : 2. BIDANG PELAKSANAAN PEMBANGUNAN DESA
Sub Bidang : 2.3. Sub Bidang Pekerjaan Umum dan Penataan Ruang
Kegiatan : 2.3.14. Pembangunan/Rehabilitasi/Peningkatan Prasarana Jalan Desa (Gorong, selokan dll)
Waktu Pelaksanaan : 3 Bulan
Output/Keluaran : Lancarnya Transportasi bagi Masyarakat

KODE	URAIAN	ANGGARAN		
		VOLUME	HARGA SATUAN	JUMLAH
1	2	3	4	5
5.	BELANJA			100.423.300,00
<u>2.03.14</u>	<u>01 Box Culvert (5.2 x 0.8 x 0.8 x 0.20 M)</u>			<u>29.510.000,00</u>
5.2.2	Belanja Jasa Honorarium			640.700,00
5.2.2.01.	Belanja Jasa Honorarium Tim Pelaksana Kegiatan			640.700,00
	01. Honor Ketua TPK DDS	1 Keg	256.300,00	256.300,00
	02. Honor Sekretaris TPK DDS	1 Keg	192.200,00	192.200,00
	03. Honor Anggota TPK DDS	1 Keg	192.200,00	192.200,00
5.3.7.	Belanja Modal Irigasi/Embung/Drainase/Air Limbah/Persampahan			28.869.300,00
5.3.7.02.	Belanja Modal Irigasi/Embung/Drainase/dll - Upah Tenaga Kerja			10.840.700,00
	01. Pekerja DDS	57 HOK	100.000,00	5.700.000,00
	02. Tukang DDS	16 HOK	125.000,00	2.000.000,00
	03. Biaya Pembongkaran Box Lama DDS	1 Ls	2.500.000,00	2.500.000,00
	04. Upah Tenaga Teknis DDS	1 Keg	640.700,00	640.700,00
5.3.7.03.	Belanja Modal Irigasi/Embung/Drainase/dll - Bahan Baku/Material			17.928.600,00
	01. Semen PC 50 Kg DDS	47 Zak	79.000,00	3.713.000,00
	02. Pasir Urug DDS	1 M3	100.000,00	100.000,00
	03. Pasir Cor DDS	4 M3	200.000,00	800.000,00
	04. Kerikil DDS	5 M3	195.000,00	975.000,00
	05. Plywood 9 mm DDS	11 Lbr	135.000,00	1.485.000,00
	06. Kayu Balok 5/7 (Kayu Kelas III) DDS	64 M3	31.900,00	2.041.600,00
	07. Kayu Dolken P = 4 m DDS	90 Btg	10.000,00	900.000,00
	08. Besi Beton Polos Ø 12 DDS	59 Btg	112.000,00	6.608.000,00
	09. Besi Beton Polos Ø 10 DDS	7 Btg	78.000,00	546.000,00
	10. Kawat Ikat DDS	10 Kg	20.000,00	200.000,00
	11. Paku Biasa DDS	12 Kg	20.000,00	240.000,00
	12. Minyak Bekisting DDS	6 Ltr	5.000,00	30.000,00
	13. Ember Cor DDS	5 Buah	12.000,00	60.000,00
	14. Benang DDS	2 Buah	15.000,00	30.000,00
	15. Papan Proyek DDS	1 Unit	200.000,00	200.000,00
5.3.7.05.	Belanja Modal Irigasi/Embung/Drainase/dll - Administrasi Kegiatan			100.000,00
	01. Honor Pelaksana Kegiatan DDS	1 Keg	100.000,00	100.000,00
<u>2.03.14</u>	<u>02 Box Culvert (7 x 1 x 1 x 0.20 M)</u>			<u>33.653.300,00</u>
5.2.2	Belanja Jasa Honorarium			797.700,00
5.2.2.01.	Belanja Jasa Honorarium Tim Pelaksana Kegiatan			797.700,00
	01. Honor Ketua TPK DDS	1 Keg	319.100,00	319.100,00
	02. Honor Sekretaris TPK DDS	1 Keg	239.300,00	239.300,00
	03. Honor Anggota TPK DDS	1 Keg	239.300,00	239.300,00

RENCANA ANGGARAN BIAYA (RAB)
PEMERINTAH DESA KUMANTAN KECAMATAN BANGKINANG KOTA
TAHUN ANGGARAN 2023

Bidang : 2. BIDANG PELAKSANAAN PEMBANGUNAN DESA
Sub Bidang : 2.3. Sub Bidang Pekerjaan Umum dan Penataan Ruang
Kegiatan : 2.3.14. Pembangunan/Rehabilitasi/Peningkatan Prasarana Jalan Desa (Gorong, selokan dll)
Waktu Pelaksanaan : 3 Bulan
Output/Keluaran : Lancarnya Transportasi bagi Masyarakat

KODE	URAIAN	ANGGARAN		
		VOLUME	HARGA SATUAN	JUMLAH
1	2	3	4	5
5.	BELANJA			100.423.300,00
<u>2.03.14</u>	<u>01 Box Culvert (5.2 x 0.8 x 0.8 x 0.20 M)</u>			<u>29.510.000,00</u>
5.2.2.	Belanja Jasa Honorarium			640.700,00
5.2.2.01.	Belanja Jasa Honorarium Tim Pelaksana Kegiatan			640.700,00
	01. Honor Ketua TPK DDS	1 Keg	256.300,00	256.300,00
	02. Honor Sekretaris TPK DDS	1 Keg	192.200,00	192.200,00
	03. Honor Anggota TPK DDS	1 Keg	192.200,00	192.200,00
5.3.7.	Belanja Modal Irigasi/Embung/Drainase/Air Limbah/Persampahan			28.869.300,00
5.3.7.02.	Belanja Modal Irigasi/Embung/Drainase/dll - Upah Tenaga Kerja			10.840.700,00
	01. Pekerja DDS	57 HOK	100.000,00	5.700.000,00
	02. Tukang DDS	16 HOK	125.000,00	2.000.000,00
	03. Biaya Pembongkaran Box Lama DDS	1 Ls	2.500.000,00	2.500.000,00
	04. Upah Tenaga Teknis DDS	1 Keg	640.700,00	640.700,00
5.3.7.03.	Belanja Modal Irigasi/Embung/Drainase/dll - Bahan Baku/Material			17.928.600,00
	01. Semen PC 50 Kg DDS	47 Zak	79.000,00	3.713.000,00
	02. Pasir Urug DDS	1 M3	100.000,00	100.000,00
	03. Pasir Cor DDS	4 M3	200.000,00	800.000,00
	04. Kerikil DDS	5 M3	195.000,00	975.000,00
	05. Plywood 9 mm DDS	11 Lbr	135.000,00	1.485.000,00
	06. Kayu Balok 5/7 (Kayu Kelas III) DDS	64 M3	31.900,00	2.041.600,00
	07. Kayu Dolken P = 4 m DDS	90 Btg	10.000,00	900.000,00
	08. Besi Beton Polos Ø 12 DDS	59 Btg	112.000,00	6.608.000,00
	09. Besi Beton Polos Ø 10 DDS	7 Btg	78.000,00	546.000,00
	10. Kawat Ikat DDS	10 Kg	20.000,00	200.000,00
	11. Paku Biasa DDS	12 Kg	20.000,00	240.000,00
	12. Minyak Bekisting DDS	6 Ltr	5.000,00	30.000,00
	13. Ember Cor DDS	5 Buah	12.000,00	60.000,00
	14. Benang DDS	2 Buah	15.000,00	30.000,00
	15. Papan Proyek DDS	1 Unit	200.000,00	200.000,00
5.3.7.05.	Belanja Modal Irigasi/Embung/Drainase/dll - Administrasi Kegiatan			100.000,00
	01. Honor Pelaksana Kegiatan DDS	1 Keg	100.000,00	100.000,00
<u>2.03.14</u>	<u>02 Box Culvert (7 x 1 x 1 x 0.20 M)</u>			<u>33.653.300,00</u>
5.2.2.	Belanja Jasa Honorarium			797.700,00
5.2.2.01.	Belanja Jasa Honorarium Tim Pelaksana Kegiatan			797.700,00
	01. Honor Ketua TPK DDS	1 Keg	319.100,00	319.100,00
	02. Honor Sekretaris TPK DDS	1 Keg	239.300,00	239.300,00
	03. Honor Anggota TPK DDS	1 Keg	239.300,00	239.300,00

RENCANA ANGGARAN BIAYA (RAB)
PEMERINTAH DESA KUMANTAN KECAMATAN BANGKINANG KOTA
TAHUN ANGGARAN 2023

5.3.7.	Belanja Modal Irigasi/Embung/Drainase/Air Limbah/Persampahan			32.855.600,00
5.3.7.02.	Belanja Modal Irigasi/Embung/Drainase/dll - Upah Tenaga Kerja			10.047.700,00
	01. Pekerja DDS	65 HOK	100.000,00	6.500.000,00
	02. Tukang DDS	22 HOK	125.000,00	2.750.000,00
	03. Upah Tenaga Teknis DDS	1 Keg	797.700,00	797.700,00
5.3.7.03.	Belanja Modal Irigasi/Embung/Drainase/dll - Bahan Baku/Material			22.657.900,00
	01. Semen PC 50 Kg DDS	59 Zak	79.000,00	4.661.000,00
	02. Pasir Urug DDS	1 M3	100.000,00	100.000,00
	03. Pasir Cor DDS	5 M3	200.000,00	1.000.000,00
	04. Kerikil DDS	7 M3	195.000,00	1.365.000,00
	05. Plywood 9 mm DDS	14 Lbr	135.000,00	1.890.000,00
	06. Kayu Balok 5/7 (Kayu Kelas III) DDS	87 M3	31.900,00	2.775.300,00
	07. Kayu Dolken P = 4 m DDS	122 Btg	10.000,00	1.220.000,00
	08. Besi Beton Polos Ø 12 DDS	74 Btg	112.000,00	8.288.000,00
	09. Besi Beton Polos Ø 10 DDS	6 Btg	78.000,00	468.000,00
	10. Kawat Ikat DDS	12 Kg	20.000,00	240.000,00
	11. Paku Biasa DDS	16 Kg	20.000,00	320.000,00
	12. Minyak Bekisting DDS	8,12 Ltr	5.000,00	40.600,00
	13. Ember Cor DDS	5 Buah	12.000,00	60.000,00
	14. Benang DDS	2 Buah	15.000,00	30.000,00
	15. Papan Proyek DDS	1 Unit	200.000,00	200.000,00
5.3.7.05.	Belanja Modal Irigasi/Embung/Drainase/dll - Administrasi Kegiatan			150.000,00
	01. Honor Pelaksana Kegiatan DDS	1 Keg	150.000,00	150.000,00
2.03.14	03 <u>Galian Parit Manual (200 x 1 x 1 M)</u>			31.600.000,00
5.2.2	Belanja Jasa Honorarium			700.000,00
5.2.2.01.	Belanja Jasa Honorarium Tim Pelaksana Kegiatan			700.000,00
	01. Honor Ketua TPK DDS	1 Keg	300.000,00	300.000,00
	02. Honor Sekretaris TPK DDS	1 Keg	200.000,00	200.000,00
	03. Honor Anggota TPK DDS	1 Keg	200.000,00	200.000,00
5.3.7.	Belanja Modal Irigasi/Embung/Drainase/Air Limbah/Persampahan			30.900.000,00
5.3.7.02.	Belanja Modal Irigasi/Embung/Drainase/dll - Upah Tenaga Kerja			30.750.000,00
	01. Pekerja DDS	300 HOK	100.000,00	30.000.000,00
	02. Operasional TPK DDS	1 Keg	750.000,00	750.000,00
5.3.7.05.	Belanja Modal Irigasi/Embung/Drainase/dll - Administrasi Kegiatan			150.000,00
	01. Honor Pelaksana Kegiatan DDS	1 Keg	150.000,00	150.000,00
2.03.14	04 <u>Turap Beton Bahu Jalan (2,5 M x 1,5 M)</u>			5.660.000,00
5.2.2	Belanja Jasa Honorarium			133.300,00
5.2.2.01.	Belanja Jasa Honorarium Tim Pelaksana Kegiatan			133.300,00
	01. Honor Ketua TPK DDS	1 Keg	53.300,00	53.300,00
	02. Honor Sekretaris TPK DDS	1 Keg	40.000,00	40.000,00
	03. Honor Anggota TPK DDS	1 Keg	40.000,00	40.000,00
5.3.5.	Belanja Modal Jalan/Prasarana Jalan			5.526.700,00
5.3.5.02.	Belanja Modal Jalan - Upah Tenaga Kerja			1.083.300,00
	01. Pekerja DDS	7 HOK	100.000,00	700.000,00
	02. Tukang DDS	2 HOK	125.000,00	250.000,00

RENCANA ANGGARAN BIAYA (RAB)
PEMERINTAH DESA KUMANTAN KECAMATAN BANGKINANG KOTA
TAHUN ANGGARAN 2023

5.3.5.03.	03. Upah Tenaga Teknis	DDS	1 Keg	133.300,00	133.300,00
	Belanja Modal Jalan - Bahan Baku/Material				
	01. Semen PC 50 Kg	DDS	13 Zak	79.000,00	1.027.000,00
	02. Pasir Cor	DDS	1 M3	200.000,00	200.000,00
	03. Kerikil	DDS	1 M3	195.000,00	195.000,00
	04. Playwood 9 mm	DDS	1 Lbr	135.000,00	135.000,00
	05. Kayu Balok 5/7 (Kayu Kelas III)	DDS	4 Btg	31.850,00	127.400,00
	06. Kayu Dolken	DDS	6 Btg	8.000,00	48.000,00
	07. Kayu Cerocok Utk Pondasi	DDS	17 Btg	20.000,00	340.000,00
	08. Minyak Bekisting	DDS	1 Ltr	5.000,00	5.000,00
	09. Besi Polos Dia 12 mm	DDS	11 Btg	112.100,00	1.233.100,00
	10. Besi Polos Dia 10 mm	DDS	9 Btg	78.100,00	702.900,00
	11. Kawat Ikat	DDS	3 Kg	20.000,00	60.000,00
	12. Paku	DDS	1 Kg	20.000,00	20.000,00
13. Tanah Timbun	DDS	6 M3	50.000,00	300.000,00	
5.3.5.05.	Belanja Modal Jalan - Administrasi Kegiatan				
01. Honor PKA	DDS	1 Keg	50.000,00	50.000,00	
JUMLAH (Rp)					100.423.300,00



Telah Diverifikasi
 Sekretaris Desa Kumantan



FIRDAUS, S.Pd

Kumantan, 05 April 2023
 Pelaksana Kegiatan Anggaran,

MASRUN FITHRI

RENCANA ANGGARAN BIAYA (RAB)
PEMERINTAH DESA KUMANTAN KECAMATAN BANGKINANG KOTA
TAHUN ANGGARAN 2023

Bidang : 2. BIDANG PELAKSANAAN PEMBANGUNAN DESA
Sub Bidang : 2.6. Sub Bidang Perhubungan, Komunikasi dan Informatika
Kegiatan : 2.6.02. Penyelenggaraan Informasi Publik Desa (Poster, Baliho Dll)
Waktu Pelaksanaan : 12 Bulan
Output/Keluaran : Terselenggaranya Informasi Publik Desa

KODE	URAIAN	ANGGARAN		
		VOLUME	HARGA SATUAN	JUMLAH
1	2	3	4	5
5.	BELANJA			25.312.500,00
<u>2.06.02</u>	<u>01 Cetak Spanduk/Baliho</u>			<u>9.000.000,00</u>
5.2.1.	<i>Belanja Barang Perlengkapan</i>			9.000.000,00
5.2.1.08.	Belanja Bendera/Umbul-umbul/Spanduk			9.000.000,00
	01. Cetak Spanduk/Baliho DDS	300 M2	30.000,00	9.000.000,00
<u>2.06.02</u>	<u>02 Pengadaan Papan Billboard</u>			<u>16.312.500,00</u>
5.3.9.	<i>Belanja Modal Lainnya</i>			16.312.500,00
5.3.9.99.	Belanja Modal Lainnya			16.312.500,00
	01. Biaya Pengadaan Papan Billboard DDS	1 Unit	16.312.500,00	16.312.500,00
	JUMLAH (Rp)			25.312.500,00
 Disetujui, Kepala Desa Kumantan MASRI DAEMI, S.Sos		Telah Diverifikasi Sekretaris Desa Kumantan  FIRDAUS, S.Pd		Kumantan, 05 April 2023 Pelaksana Kegiatan Anggaran, FATMA WULANDARI

RENCANA ANGGARAN BIAYA (RAB)
PEMERINTAH DESA KUMANTAN KECAMATAN BANGKINANG KOTA
TAHUN ANGGARAN 2023

Bidang : 2. BIDANG PELAKSANAAN PEMBANGUNAN DESA
Sub Bidang : 2.6. Sub Bidang Perhubungan, Komunikasi dan Informatika
Kegiatan : 2.6.03. Pengelolaan dan Pembuatan Jaringan/Instalasi Komunikasi dan Informasi Lokal Desa
Waktu Pelaksanaan : 12 Bulan
Output/Keluaran : Adanya Pengelolaan Jaringan Komunikasi dan Informasi Desa

KODE	URAIAN	ANGGARAN		
		VOLUME	HARGA SATUAN	JUMLAH
1	2	3	4	5
5.	BELANJA			28.089.000,00
2.06.03	01 Pengelolaan Jaringan Internet Desa			<u>28.089.000,00</u>
5.2.5.	Belanja Operasional Perkantoran			25.089.000,00
5.2.5.05.	Belanja Jasa Langganan Internet			25.089.000,00
	01. Langganan Internet DDS	12 Bln	2.000.000,00	24.000.000,00
	02. Hosting Website Desa DDS	1 Tahun	1.089.000,00	1.089.000,00
5.2.6.	Belanja Pemeliharaan			3.000.000,00
5.2.6.08.	Belanja Pemeliharaan Jaringan dan Instalasi (Listrik, telepon, internet, Pemeliharaan Website Desa DDS	1 Tahun	3.000.000,00	3.000.000,00
	JUMLAH (Rp)			28.089.000,00

Telah Diverifikasi
 Sekretaris Desa Kumantan

 FIRDAUS, S.Pd

Kumantan, 05 April 2023
 Pelaksana Kegiatan Anggaran,

 FATMA WULANDARI

RENCANA ANGGARAN BIAYA (RAB)
PEMERINTAH DESA KUMANTAN KECAMATAN BANGKINANG KOTA
TAHUN ANGGARAN 2023

Bidang : 3. BIDANG PEMBINAAN KEMASYARAKATAN
Sub Bidang : 3.2. Sub Bidang Kebudayaan dan Keagamaan
Kegiatan : 3.2.03. Penyelenggaraan Festival Kesenian, Adat/Kebudayaan, dan Kegamaan (HUT RI, Raya Keagamaan dll)
Waktu Pelaksanaan : 1 Bulan
Output/Keluaran : Terselenggaranya Festival Kesenian, Adat/Kebudayaan, dan Keagamaan

KODE	URAIAN	ANGGARAN		
		VOLUME	HARGA SATUAN	JUMLAH
1	2	3	4	5
5.	BELANJA			16.300.000,00
3.02.03	01 Perayaan Hari Kemerdekaan RI			16.300.000,00
5.2.1.	Belanja Barang Perlengkapan			13.300.000,00
5.2.1.06.	Belanja Barang Konsumsi (Makan/Minum)			2.500.000,00
	01. Belanja Konsumsi	1 Ls	2.500.000,00	2.500.000,00
5.2.1.99.	Belanja Barang Perlengkapan Lainnya			10.800.000,00
	01. Peralatan Lomba dan Hadiah	1 Ls	4.000.000,00	4.000.000,00
	02. Pohon Pinang + Hadiah	5 Ls	1.000.000,00	5.000.000,00
	03. Seragam Panitia	10 Pcs	150.000,00	1.500.000,00
	04. Banner	1 Ls	300.000,00	300.000,00
5.2.4.	Belanja Jasa Sewa			3.000.000,00
5.2.4.02.	Belanja Jasa Sewa Peralatan/Perlengkapan			3.000.000,00
	01. Sewa Panggung dan Sound System	1 Ls	3.000.000,00	3.000.000,00
	JUMLAH (Rp)			16.300.000,00



Telah Diverifikasi
 Sekretaris Desa Kumantan

(Signature)
 FIRDAUS, S.Pd

Kumantan, 05 April 2023
 Pelaksana Kegiatan Anggaran,

(Signature)
 MASRUN FITHRI

RENCANA ANGGARAN BIAYA (RAB)
PEMERINTAH DESA KUMANTAN KECAMATAN BANGKINANG KOTA
TAHUN ANGGARAN 2023

Bidang : 3. BIDANG PEMBINAAN KEMASYARAKATAN
Sub Bidang : 3.3. Sub Bidang Kepemudaan dan Olahraga
Kegiatan : 3.3.05. Pembangunan/Rehabilitasi/Peningkatan Sarana dan Prasarana Kepemudaan & Olahraga Milik Desa
Waktu Pelaksanaan : 3 Bulan
Output/Keluaran : Adanya Peningkatan Sarana dan Prasarana Olahraga

KODE	URAIAN	ANGGARAN		
		VOLUME	HARGA SATUAN	JUMLAH
1	2	3	4	5
5.	BELANJA			36.182.410,00
<u>3.03.05</u>	<u>01 Sarana dan Prasarana Olahraga</u>			<u>36.182.410,00</u>
5.2.7.	<i>Belanja Barang dan Jasa yang Diserahkan kepada Masyarakat</i>			10.082.410,00
5.2.7.01.	<i>Belanja Bahan Perlengkapan untuk Diserahkan kepada Masyarakat</i>			10.082.410,00
	01. Bola Voli DDS	10 Buah	228.241,00	2.282.410,00
	02. Bola Kaki DDS	10 Buah	400.000,00	4.000.000,00
	03. Bola Takraw DDS	10 Buah	200.000,00	2.000.000,00
	04. Bet Tennis Meja DDS	12 Buah	150.000,00	1.800.000,00
5.3.9.	<i>Belanja Modal Lainnya</i>			26.100.000,00
5.3.9.02.	<i>Belanja Khusus Olahraga</i>			26.100.000,00
	01. Meja Pingpong DDS	3 Unit	5.900.000,00	17.700.000,00
	02. Net Voli DDS	3 Buah	800.000,00	2.400.000,00
	Tiang Voli Tanam DDS	3 Pasang	2.000.000,00	6.000.000,00
	JUMLAH (Rp)			36.182.410,00



Telah Diverifikasi
 Sekretaris Desa Kumantan



 FIRDAUS, S.Pd

Kumantan, 05 April 2023
 Pelaksana Kegiatan Anggaran,

 MASRUN FITHRI

RENCANA ANGGARAN BIAYA (RAB)
PEMERINTAH DESA KUMANTAN KECAMATAN BANGKINANG KOTA
TAHUN ANGGARAN 2023

Bidang : 4. BIDANG PEMBERDAYAAN MASYARAKAT
Sub Bidang : 4.1. Sub Bidang Kelautan dan Perikanan
Kegiatan : 4.1.05. Bantuan Perikanan (Bibit/Pakan/dil)
Waktu Pelaksanaan : 3 Bulan
Output/Keluaran : Adanya Bantuan Penyaluran di Bidang Perikanan

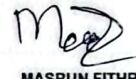
KODE	URAIAN	ANGGARAN		
		VOLUME	HARGA SATUAN	JUMLAH
1	2	3	4	5
5.	BELANJA			105.100.000,00
<u>4.01.05</u>	<u>01 Bantuan Bibit Ikan</u>			<u>105.100.000,00</u>
5.2.7.	<i>Belanja Barang dan Jasa yang Diserahkan kepada Masyarakat</i>			105.100.000,00
5.2.7.05.	Belanja Bantuan Bibit Tanaman/Hewan/Ikan			105.100.000,00
	01. Bantuan Bibit Ikan DDS	15.000 Ekor	3.500,00	52.500.000,00
	02. Pelet Halus (Awal) DDS	50 Karung	380.000,00	19.000.000,00
	03. Pelet Kasar DDS	80 Karung	420.000,00	33.600.000,00
	JUMLAH (Rp)			105.100.000,00
 Kepala Desa Kumantan MASRI DALIM, S.Sos		Telah Diverifikasi Sekretaris Desa Kumantan  FIRDAUS, S.Pd	Kumantan, 05 April 2023 Pelaksana Kegiatan Anggaran,  MASRUN FITHRI	

RENCANA ANGGARAN BIAYA (RAB)
PEMERINTAH DESA KUMANTAN KECAMATAN BANGKINANG KOTA
TAHUN ANGGARAN 2023

Bidang : 4. BIDANG PEMBERDAYAAN MASYARAKAT
Sub Bidang : 4.2. Sub Bidang Pertanian dan Peternakan
Kegiatan : 4.2.02. Peningkatan Produksi Peternakan (alat produksi/pengelolaan/kandang)
Waktu Pelaksanaan : 3 Bulan
Output/Keluaran : Adanya Peningkatan Produksi dan Pengolahan Peternakan Bagi Masyarakat Desa

KODE	URAIAN	ANGGARAN		
		VOLUME	HARGA SATUAN	JUMLAH
1	2	3	4	5
5.	BELANJA			86.150.000,00
4.02.02	01 Bantuan Bibit Ayam dan Pakan			53.750.000,00
5.2.7.	Belanja Barang dan Jasa yang Diserahkan kepada Masyarakat			53.750.000,00
5.2.7.05.	Belanja Bantuan Bibit Tanaman/Hewan/Ikan			53.750.000,00
	01. Bibit Ayam Potong Doc DDS	1.250 Ekor	15.000,00	18.750.000,00
	02. Pakan Starter DDS	600 Kg	15.000,00	9.000.000,00
	03. Pakan Lanjutan DDS	600 Kg	15.000,00	9.000.000,00
	04. Multivitamin Ayam DDS	200 Buah	35.000,00	7.000.000,00
	05. Probiotik Ayam DDS	200 Buah	50.000,00	10.000.000,00
4.02.02	02 Bantuan Bibit Hewan			32.400.000,00
5.2.7.	Belanja Barang dan Jasa yang Diserahkan kepada Masyarakat			32.400.000,00
5.2.7.05.	Belanja Bantuan Bibit Tanaman/Hewan/Ikan			32.400.000,00
	01. Bantuan Kambing (3 Ekor x 6 Org) DDS	18 Ekor	1.800.000,00	32.400.000,00
JUMLAH (Rp)				86.150.000,00



Teah Diverifikasi
 Sekretaris Desa Kumantan

 FIRDAUS, S.Pd

Kumantan, 05 April 2023
 Pelaksana Kegiatan Anggaran,

 MASRUN FITHRI

RENCANA ANGGARAN BIAYA (RAB)
PEMERINTAH DESA KUMANTAN KECAMATAN BANGKINANG KOTA
TAHUN ANGGARAN 2023

Bidang : 5. BIDANG PENANGGULANGAN BENCANA, DARURAT DAN MENDESAK DESA
Sub Bidang : 5.3. Sub Bidang Keadaan Mendesak
Kegiatan : 5.3.00. Penanganan Keadaan Mendesak
Waktu Pelaksanaan : 12 Bulan
Output/Keluaran : Terselenggaranya Penanganan Keadaan Mendesak Desa

KODE	URAIAN	ANGGARAN		
		VOLUME	HARGA SATUAN	JUMLAH
1	2	3	4	5
5.	BELANJA			234.000.000,00
5.03.00	01 BLT DD 2023			234.000.000,00
5.4.1.	Belanja Tidak Terduga			234.000.000,00
5.4.1.01.	Belanja Tidak Terduga			234.000.000,00
	01. BLT Dana Desa 2023 (65 KPM x 12 Bln) DDS	780 KK	300.000,00	234.000.000,00
JUMLAH (Rp)				234.000.000,00



Disetujui,
 Kepala Desa Kumantan
MASRI DALIM, S.Sos

Telah Diverifikasi
 Sekretaris Desa Kumantan

FIRDAUS, S.Pd

Kumantan, 05 April 2023
 Pelaksana Kegiatan Anggaran,

MASRUN FITHRI



**DESA KUMANTAN
KECAMATAN BANGKINANG KOTA
KABUPATEN KAMPAR**



RENCANA ANGGARAN BIAYA

Desa	: Kumantan
Kecamatan	: Kampar
Kabupaten	: Kampar
Provinsi	: Riau
No. RAB	01
Sumber Dana	: DANA DESA APBN 2023
Bidang Kegiatan	: Pelaksanaan Pembangunan Desa
Ukuran / Dimensi	: P = 310 M, L = 4 M, Tb = 0,15 M
Lokasi	:

TAHUN ANGGARAN 2023

RENCANA ANGGARAN BIAYA (RAB)
DESA KUMANTAN KECAMATAN KAMPAR KABUPATEN KAMPAR
TAHUN ANGGARAN 2023

BIDANG KEGIATAN : BIDANG PEMBANGUNAN DESA
 JENIS KEGIATAN : SEMENISASI JALAN
 UKURAN / DIMENSI : P = 310 M, L = 4 M, Tb = 0,15 M
 PAGU ANGGARAN : Rp 180.683.800,-
 WAKTU PELAKSANAAN : 30 HARI KELENDER

NO.	URAIAN PEKEJAAN	SAT	VOLUME KEBUTUHAN	HARGA SATUAN	JUMLAH HARGA
(1)	(2)	(3)	(4)	(5)	(6)
A	HONORARIUM PELAKSANA KEGIATAN				
1	Honorarium Ketua PK	Keg	1,00	1.400.600	1.400.600
2	Honorarium Sekretaris PK	Keg	1,00	1.050.500	1.050.500
3	Honorarium Anggota PK	Keg	1,00	1.050.500	1.050.500
				Sub Total I	3.501.600
B	BAHAN				
1	Semen PC 50 Kg	Sak	970,00	Rp 79.000	Rp 76.630.000
2	Pasir Cor	M3	81,00	Rp 200.000	Rp 16.200.000
3	Kerikil	M3	113,00	Rp 195.000	Rp 22.035.000
4	Plastik Hitam	M2	1.302,00	Rp 7.000	Rp 9.114.000
5	Papan Mal	Lbr	56,00	Rp 36.400	Rp 2.038.400
6	Kayu Balok 4/6 (Kayu Kelas III)	Btg	66,00	Rp 21.800	Rp 1.438.800
7	Paku	Kg	11,00	Rp 20.000	Rp 220.000
8	Benang	Buah	2,00	Rp 15.000	Rp 30.000
9	Papan Proyek	Buah	1,00	Rp 200.000	Rp 200.000
				Sub Total III	127.906.200
D	UPAH PEKERJAAN				
1	Pekerja	HOK	408,00	Rp 100.000	Rp 40.800.000
2	Tukang	HOK	51,00	Rp 125.000	Rp 6.375.000
3	UPAH TENAGA TEKNIS	Keg	1,00	Rp 2.101.000	Rp 2.101.000
				Sub Total IV	49.276.000
				JUMLAH (I + II + III + IV)	Rp 180.683.800
				DIBULATKAN	Rp 180.683.800



KumantaN. 28 Februari 2023
 Disiapkan Oleh
PELAKSANA KEGIATAN (PK)

ZULFAN EPENDI

REKAPITULASI HARGA SATUAN PEKERJAAN RENCANA ANGGARAN BIAYA (RAB)

BIDANG KEGIATAN : BIDANG PEMBANGUNAN DESA
 JENIS KEGIATAN : SEMENISASI JALAN
 UKURAN / DIMENSI : P = 310 M, L = 4 M, Tb = 0,15 M
 PAGU ANGGARAN Rp 180.683.800
 WAKTU PELAKSANAAN : 30 HARI KELENDER

NO.	URAIAN PEKERJAAN	TOTAL PEKERJAAN	BOBOT
(1)	(2)	(5)	(6)
A	HONORARIUM PELAKSANA KEGIATAN	Rp 3.501.600	1,94
B	BAHAN	Rp 127.906.200	70,79
C	UPAH PEKERJAAN	Rp 49.276.000	27,27
JUMLAH		Rp 180.683.800	100%
DIBULATKAN		Rp 180.683.800	



Kumanta, 28 Februari 2023
 Disiapkan Oleh
PELAKSANA KEGIATAN (PK)

ZULFAN EPENDI

DAFTAR KUANTITAS DAN HARGA SATUAN PEKERJAAN

DESA : KUMANTAN
 KECAMATAN : BANGKINANG KOTA
 KABUPATEN : KAMPAR
 PROVINSI : RIAU
 TAHUN ANGGARAN : 2023

NOMOR RAB : 01
 SUMBER DANA : DANA DESA APBN 2023
 BIDANG KEGIATAN : BIDANG PEMBANGUNAN DESA
 JENIS KEGIATAN : SEMENISASI JALAN
 UKURAN / DIMENSI : P = 310 M, L = 4 M, Tb = 0,15 M

NO.	URAIAN PEKERJAAN	SAT	VOLUME KEBUTUHAN	HARGA SATUAN	JULMAH HARGA
(1)	(2)	(3)	(4)	(5)	(6)
1	PEMBERISAN LOKASI DAN PERATAAN				
	UPAH				
	Pekerja	HOK	124,00	100.000	12.400.000
					12.400.000
2	PEK. BEKISTING PAPAN				
	BAHAN				
	Papan 2/20	M3	0,89	2.275.000	2.031.120
	Kayu 4/6 (Kayu Kelas III)	M3	0,63	2.275.000	1.438.710
	Paku	Ltr	11,16	20.000	223.200
	UPAH				
	Pekerja	HOK	19,34	100.000	1.934.400
	Tukang	HOK	9,67	125.000	1.209.000
					6.836.430
3	PEK. LAPIS PLASTIK COR				
	BAHAN				
	Plastik Hitam	M2	1.302,00	7.000	9.114.000
	UPAH				
	Pekerja	HOK	19,53	100.000	1.953.000
					11.067.000
4	PEK. COR BETON 1:2:3 / K.175				
	BAHAN				
	Cement	M3	970,18	79.000	76.643.904
	Pasir Cor	M3	80,78	200.000	16.155.429
	Kerikil	Kg	113,42	195.000	22.116.640
	UPAH				
	Pekerja	HOK	245,52	100.000	24.552.000
	Tukang	HOK	40,92	125.000	5.115.000
					144.582.973
					174.886.403

Disetujui Oleh
 Kepala Desa KUMANTAN

 MASRI DALMI, S.Sos

Kumantan, 28 Februari 2023
 Disiapkan Oleh
 PELAKSANA KEGIATAN (PK)

 ZULFAN EPENDI

**PERHITUNGAN ANALISA PEKERJAAN
BERDASARKAN PERMEN PUPR NO. 28/PRT/M/2016**

DESA : KUMANTAN
KABUPATEN : BANGKINANG KOTA
ABUPATEN : KAMPAR
PROVINSI : RIAU
TAHUN : 2023

NOMOR RAB : 01
SUMBER DANA : DANA DESA APBN 2023
KEGIATAN : BANGUNAN
JENIS KEGIATAN : PEMBANGUNAN DESA
SEMENIASI JALAN
UKURAN / DIMENSI : P = 310 M, L = 4 M, ID = 0,15 M

NO.	URAIAN PEKERJAAN	SAT	KOEFISEN	VOLUM	VOLUME KEBUTUHAN	
					PERHITUNGAN	PEMBULATAN
(1)	(2)	(3)	(4)	(5)	(6)	
1	PEK. PEMBERISAN LOKASI DAN PERATAAN UPAH	M2		1.240,00		
	Pekerja	HOK	0,100		124,00	124,00
2	PEK. BEKISTING PAPAN BAHAN	M2		37,20		
	Papan 2/20	M3	0,024		0,89	0,89
	Kayu 4/6 (Kayu Kelas III)	M3	0,017		0,63	0,63
	Paku	Ltr	0,300		11,16	11,16
	UPAH					
	Pekerja	HOK	0,520		19,34	19,34
	Tukang	HOK	0,260		9,67	9,67
3	PEK. LAPIS PLASTIK COR BAHAN	M2		1.302,00		
	Plastik Hitam	M2	1,000		1.302,00	1.302,00
	UPAH					
	Pekerja	HOK	0,015		19,53	19,53
4	PEK. COR BETON 1:2:3 / K.175 BAHAN	M3		148,80		
	Cement	M3	6,520		970,18	970,18
	Pasir Cor	M3	0,543		80,78	80,78
	Kerikil	Kg	0,762		113,42	113,42
	UPAH					
	Pekerja	HOK	1,650		245,52	245,52
	Tukang	HOK	0,275		40,92	40,92

Ditetapkan di
KEPALA DESA KUMANTAN

MARI DALIMASOS

Kumantan, 28 Februari 2023
Disiapkan Oleh
PELAKSANA KEGIATAN (PK)



ZULFAN EPENDI

DESA : KUMANTAN
 KECAMATAN : BANGKUNANG KOTA
 KABUPATEN : KAMPAR
 PROVINSI : RIAU
 TAHUN ANGGARAN : 2023

PERHITUNGAN VOLUME & ANALISA PEKERJAAN

NOMOR RAB : 01
 SUMBER DANA : DANA DESA APBDN 2023
 BIDANG KEGIATAN : BIDANG PEMBANGUNAN DESA
 JENIS KEGIATAN : SEMENIASI JALAN
 UKURAN / DIMENSI : P = 310 M, L = 4 M, Tb = 0,15 M

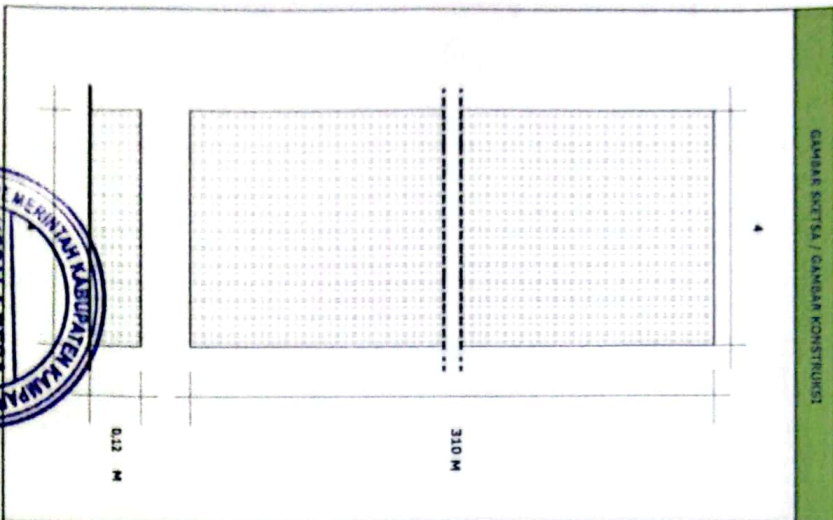
GAMBAR SKOTIS / GAMBAR KONSTRUKSI:



PERHITUNGAN VOLUME

PEKERJAAN SEMENIASI JALAN		PERHITUNGAN VOLUME	
DIMENSI	P = 310 M L = 4 M Tb = 0,15 M		
1. PEK. PEMBERSIHAN/OKAS' DAN PERAYAAN			
Panjang	= 310 M		
Lebar	= 4 M		
Volume	310 x 4 = 1240,00 M ²		
2. PEK. PAS. BERTINGG			
Panjang	= 310 M		
Tebal	= 0,12 M		
Volume	310 x 0,12 x 2,0 = 37,20 M ²		
3. PEK. LAPIS BIASA K. COR			
Panjang	= 310 M		
Lebar	= 4,20 M		
Volume	310 x 4,20 = 1302,00 M ²		
4. PEK. COR BETON K. 175			
Panjang	= 310 M		
Lebar	= 0,12 M		
Tebal	= 0,12 M		
Volume	310 x 4 x 0,12 = 148,80 M ³		

ANALISA SATUAN PEKERJAAN

1. M2 PEK. PEMBERSIHAN/OKAS' DAN PERAYAAN		ANALISA SATUAN PEKERJAAN	
Urahi:			
Pekerja	= 0,100 x 1.240,00 = 124,00 HOK		
2. M2 PEK. BERTINGG PAPAN			
BAHAN			
Papan 2/20	= 0,024 x 37,20 = 0,89 M ³		
Kayu 4/6 (Kayu Kelas III)	= 0,017 x 37,20 = 0,63 M ³		
Paku	= 0,300 x 37,20 = 11,16 Lt		
Urahi:			
Pekerja	= 0,520 x 37,20 = 19,34 HOK		
Tokang	= 0,260 x 37,20 = 9,67 HOK		
3. M2 PEK. BIASA K. COR			
BAHAN			
Pisik/Hitam	= 1,000 x 1.302,00 = 1.302,00 M ²		
Urahi:			
Pekerja	= 0,015 x 1.302,00 = 19,53 HOK		
4. M3 PEK. COR BETON K. 175			
Bahan			
Cement	= 6,520 x 148,80 = 970,18 M ³		
Pasir Cor	= 0,543 x 148,80 = 80,78 M ³		
Kerikil	= 0,762 x 148,80 = 113,42 Kg		
Urahi:			
Pekerja	= 1,550 x 148,80 = 245,52 HOK		
Tokang	= 0,275 x 148,80 = 40,92 HOK		



Kumantan 28 Februari 2023
 Disiapkan Oleh
 PELAKSANA KEGIATAN (PK)

PROVINSI : RIAU
 KABUPATEN : KAMPAR
 KECAMATAN : BANGUNAN
 DESA : KUMANTAN

JENIS PRASARANA
 SEMENAS: JALAN
 P = 310 M, L = 4 M, Td = 0.15

LOKASI
 DESA KUMANTAN
 JUDUL GAMBAR
 T E R T E R A
 SUMBER PEMBAYARAN
 APB DESA KUMANTAN
 TA. 2023
 DIGAMBAR OLEH
 PELAKSANA KEGIATAN (PK)
 ZULFAN EPENDI
 DIPERIKSA OLEH
 SEKRETARIS DESA KUMANTAN

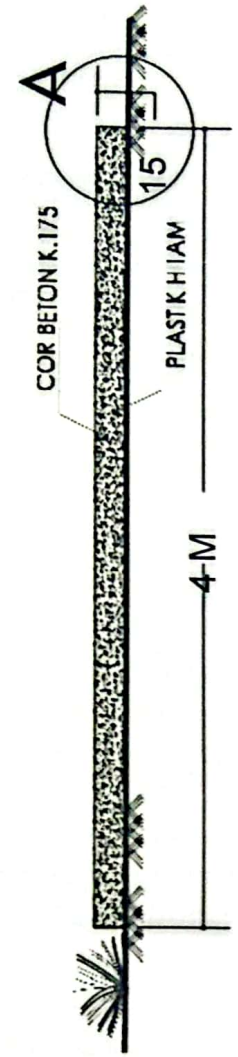
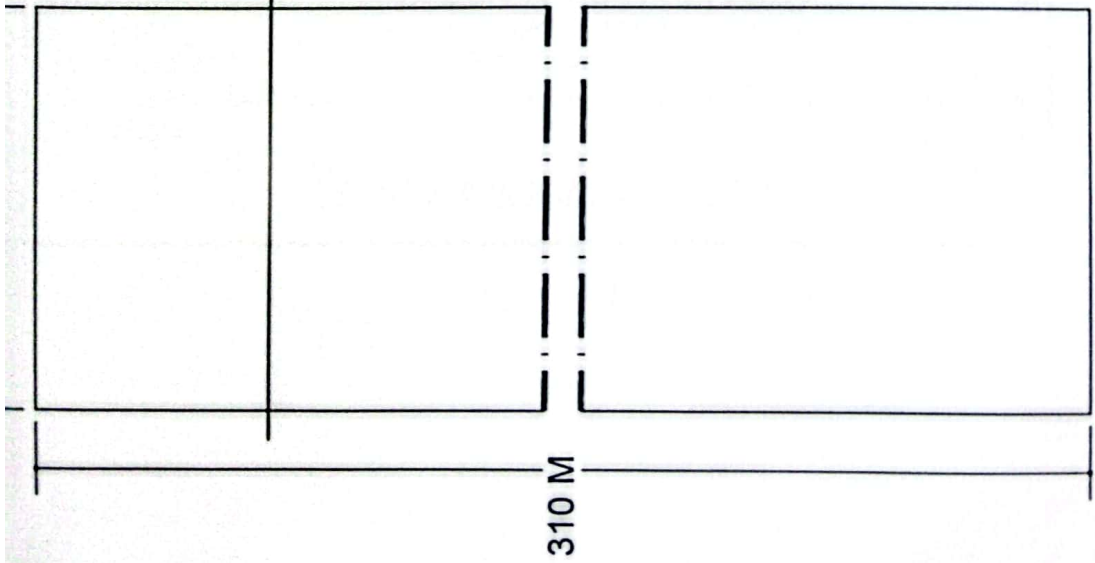

POTONGAN - X SKALA 1:25

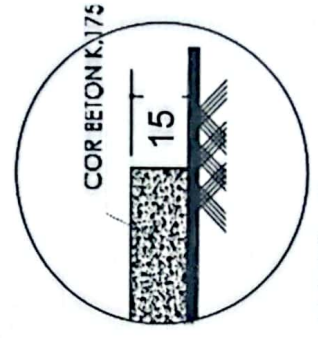

DETAIL - A SKALA 1:10

DENAH SEMENISASI SKALA 1:50



**DESA KUMANTAN
KECAMATAN BANGKINANG KOTA
KABUPATEN KAMPAR**



RENCANA ANGGARAN BIAYA

Desa	: Kumantan
Kecamatan	: Bangkinang Kota
Kabupaten	: Kampar
Provinsi	: Riau
No. RAB	03
Sumber Dana	: DANA DESA APBN 2023
Bidang	: Pelaksanaan Pembangunan Desa
Kegiatan	: Box Culvert
Ukuran / Dimensi	: P = 5,2 M, L = 0,8 M, T = 0,8 M, Tb = 0,2 M
Lokasi	:

TAHUN ANGGARAN 2023

REKAPITULASI HARGA SATUAN PEKERJAAN RENCANA ANGGARAN BIAYA (RAB)

BIDANG KEGIATAN : BIDANG PEMBANGUNAN DESA
 JENIS KEGIATAN : PEMBANGUNAN BOX CULVERT
 UKURAN / DIMENSI : P = 5,2 M, L = 0,8 M, T = 0,8 M, Tb = 0,2 M
 BAGU ANGGARAN Rp 29.410.000
 WAKTU PELAKSANAAN : 30 HARI KELENDER

NO.	URAIAN PEKERJAAN	TOTAL PEKERJAAN	BOBOT
(1)	(2)	(5)	(6)
1	HONORARIUM PELAKSANA KEGIATAN	Rp 640.700	2,18
2	BAHAN	Rp 17.928.680	60,96
3	UPAH PEKERJAAN	Rp 10.840.700	36,86
JUMLAH		Rp 29.410.080	
DIBULATKAN		Rp 29.410.000	100%



Kumantan, 28 Februari 2023
 Disiapkan Oleh
PELAKSANA KEGIATAN

ZULFAN EPENDI

RENCANA ANGGARAN BIAYA (RAB)
DESA KUMANTAN KECAMATAN BANGKINANG KOTA KABUPATEN KAMPAR
TAHUN ANGGARAN 2023

BIDANG KEGIATAN : BIDANG PEMBANGUNAN DESA
 JENIS KEGIATAN : PEMBANGUNAN BOX CULVERT
 UKURAN / DIMENSI : P = 5,2 M, L = 0,8 M, T = 0,8 M, Tb = 0,2 M
 PAGU ANGGARAN Rp 29.410.000,00
 WAKTU PELAKSANAAN : 30 HARI KELENDER

NO.	URAIAN PEKEJAAN	SAT	VOLUME KEBUTUHAN	HARGA SATUAN	JUMLAH HARGA
(1)	(2)	(3)	(4)	(5)	(6)
A	HONORARIUM PELAKSANA KEGIATAN				
1	Honorarium Ketua PK	Keg	1,00	256.300	256.300
2	Honorarium Sekretaris PK	Keg	1,00	192.200	192.200
3	Honorarium Anggota PK	Keg	1,00	192.200	192.200
				Sub Total I	640.700
B	BAHAN				
1	Semen PC 50 Kg	Sak	47,00	Rp 79.000	Rp 3.713.000
2	Pasir Urug	M3	1,00	Rp 100.000	Rp 100.000
3	Pasir Cor	M3	4,00	Rp 200.000	Rp 800.000
4	Keriki	M3	5,00	Rp 195.000	Rp 975.000
5	Playwood 9 mm	Lbr	11,00	Rp 135.000	Rp 1.485.000
6	Kayu Balok 5/7 (Kayu Kelas III)	M3	64,00	Rp 31.900	Rp 2.041.600
7	Kayu Dolken P = 4 m	Btg	90,00	Rp 10.000	Rp 900.000
9	Besi Beton Polos Ø 12	Btg	59,00	Rp 112.000	Rp 6.608.000
10	Besi Beton Polos Ø 10	Btg	7,00	Rp 78.000	Rp 546.000
11	Kawat Ikat	Kg	10,00	Rp 20.000	Rp 200.000
12	Paku Biasa	Kg	12,00	Rp 20.000	Rp 240.000
13	Minyak Bekisting	Ltr	6,02	Rp 5.000	Rp 30.080
15	Ember Cor	Buah	5,00	Rp 12.000	Rp 60.000
16	Benang	Buah	2,00	Rp 15.000	Rp 30.000
17	Papan Proyek	Buah	1,00	Rp 200.000	Rp 200.000
				Sub Total II	17.928.680
C	UPAH PEKERJAAN				
1	Pekerja	HOK	57,00	Rp 100.000	Rp 5.700.000
2	Tukang	HOK	16,00	Rp 125.000	Rp 2.000.000
4	Biaya Pembongkaran Box Lama	Ls	1,00	Rp 2.500.000	Rp 2.500.000
5	UPAH TENAGA TEKNIS	Keg	1,00	Rp 640.700	Rp 640.700
				Sub Total III	10.840.700
				JUMLAH (A + B + C)	Rp 29.410.080
				DIBULATKAN	Rp 29.410.000



Kumantan, 28 Februari 2023
 Disiapkan Oleh
PELAKSANA KEGIATAN

ZULFAN EPENDI

DAFTAR KUANTITAS DAN HARGA SATUAN PEKERJAAN

DESA : KUMANTAN
 KECAMATAN : BANGKINANG KOTA
 KABUPATEN : KAMPAR
 PROVINSI : RIAU
 TAHUN ANGGARAN : 2023

NOMOR RAB : 03
 SUMBER DANA : DANA DESA APBN 2023
 BIDANG KEGIATAN : BIDANG PEMBANGUNAN DESA
 JENIS KEGIATAN : PEMBANGUNAN BOX CULVERT
 UKURAN / DIMENSI : P = 5,2 M, L = 0,8 M, T = 0,8 M, Tb = 0,2 M

NO.	URAIAN PEKERJAAN	SAT	VOLUME KEBUTUHAN	HARGA SATUAN	JULMAH HARGA
(1)	(2)	(3)	(4)	(5)	(6)
1	PEK. GALIAN TANAH				
	UPAH				
	Pekerja	HOK	20,84	100.000	2.083.680
					2.083.680
2	PEK. BEKISTING PLAYWOOD 9 MM				
	BAHAN				
	Playwood 9 mm	LBR	10,53	135.000	1.421.280
	Kayu 5/7 (Kayu Kelas III)	M3	0,90	2.275.000	2.052.960
	Minyak Bekisting	Ltr	6,02	5.000	30.080
	Kayu Dolken	Btg	90,24	10.000	902.400
	Paku	Kg	12,03	20.000	240.640
	UPAH				
	Pekerja	HOK	19,85	100.000	1.985.280
	Tukang	HOK	9,93	125.000	1.240.800
					7.873.440
3	PEK. URUGAN PASIR				
	BAHAN				
	Pasir Urug	M3	0,37	100.000	37.440
	UPAH				
	Pekerja	HOK	0,09	100.000	9.360
					46.800
4	PEK. PEMBESIAN				
	BESI BETON POLOS U.24				
	BAHAN				
	Besi Beton Polos U.24	Kg	686,54	10.500	7.208.692
	Kawat Beton	Kg	9,81	20.000	196.155
	UPAH				
	Pekerja	HOK	4,58	100.000	457.695
	Tukang Besi	HOK	4,58	125.000	572.118
					8.434.660
6	PEK. COR BETON 1:2:3 / K.175				
	BAHAN				
	Semen	M3	46,80	79.000	3.697.450
	Pasir Cor	M3	3,90	200.000	779.369
	Kerikil	Kg	5,47	195.000	1.066.950
		UPAH			
	Pekerja	HOK	11,84	100.000	1.184.436
	Tukang	HOK	1,97	125.000	246.758
					6.974.962
					25.413.542

Kumantan, 28 Februari 2023
 Disiapkan Oleh
PELAKSANA KEGIATAN

Disetujui Oleh
KEPALA DESA KUMANTAN



MASRI DALMI, S.Sos

ZULFAN EPENDI

PERHITUNGAN ANALISA PEKERJAAN

BERDASARKAN PERMEN PUPR NO. 28/PRT/M/2016

DESA : KUMANTAN
 KECAMATAN : BANGKINANG KOTA
 KABUPATEN : KAMPAR
 PROVINSI : RIAU
 TAHUN ANGGARAN : 2023

NOMOR RAB : 03
 SUMBER DANA : DANA DESA APBN 2023
 BIDANG KEGIATAN : BIDANG PEMBANGUNAN DESA
 JENIS KEGIATAN : PEMBANGUNAN BOX CULVERT
 UKURAN / DIMENSI : P = 5,2 M, L = 0,8 M, T = 0,8 M, Tb =

NO.	URAIAN PEKERJAAN	SAT	KOEFSIEN	VOLUM	VOLUME KEBUTUHAN	
					PERHITUNGAN	PEMBULATAN
(1)	(2)	(3)	(4)	(5)	(6)	
1	PEK. GALIAN TANAH	M2		27,78		
	UPAH					
	Pekerja	HOK	0,7500		20,84	20,84
2	PEK. BEKISTING PLAYWOOD 9 MM	M2		30,08		
	BAHAN					
	Playwood 9 mm	LBR	0,3500		10,53	10,53
	Kayu 5/7 (Kayu Kelas III)	M3	0,0300		0,90	0,90
	Minyak Bekisting	Ltr	0,2000		6,02	6,02
	Kayu Dolken	Btg	3,0000		90,24	90,24
	Paku	Kg	0,4000		12,03	12,03
	UPAH					
	Pekerja	HOK	0,6600		19,85	19,85
	Tukang	HOK	0,3300		9,93	9,93
3	PEK. URUGAN PASIR	M3		0,31		
	BAHAN					
	Pasir Urug	M3	1,2000		0,37	0,37
	UPAH					
	Pekerja	HOK	0,3000		0,09	0,09
4	PEK. PEMBESIAN	Kg		653,85		
	BEST BETON POLOS U.24					
	BAHAN					
	Besi Beton Polos U.24	Kg	1,0500		686,54	686,54
	Kawat Beton	Kg	0,0150		9,81	9,81
	UPAH					
	Pekerja	HOK	0,0070		4,58	4,58
	Tukang Besi	HOK	0,0070		4,58	4,58
6	PEK. COR BETON 1:2:3 / K.175	M3		7,18		
	BAHAN					
	Semen	M3	6,5200		46,80	46,80
	Pasir Cor	M3	0,5429		3,90	3,90
	Kerikil	Kg	0,7622		5,47	5,47
	UPAH					
	Pekerja	HOK	1,6500		11,84	11,84
	Tukang	HOK	0,2750		1,97	1,97



Kumantan, 28 Februari 2023
 Disiapkan Oleh
PELAKSANA KEGIATAN

ZULFAN EPENDI

DESA : KUMANTAN
 KECAMATAN : BANGKINANG KOFA
 KABUPATEN : KAMPAR
 PROVINSI : RIAU
 TAHUN ANGGARAN : 2023

PERHITUNGAN VOLUME & ANALISA PEKERJAAN

NOMOR RAB : 03
 SUMBER DANA : DANA DESA APBN 2023
 BIDANG KEGIATAN : BIDANG PEMBANGUNAN DESA
 JENIS KEGIATAN : PEMBANGUNAN BOX CULVERT
 UKURAN / DIMENSI : P = 5,2 M, L = 0,8 M, T = 0,8 M, Tb = 0,2 M

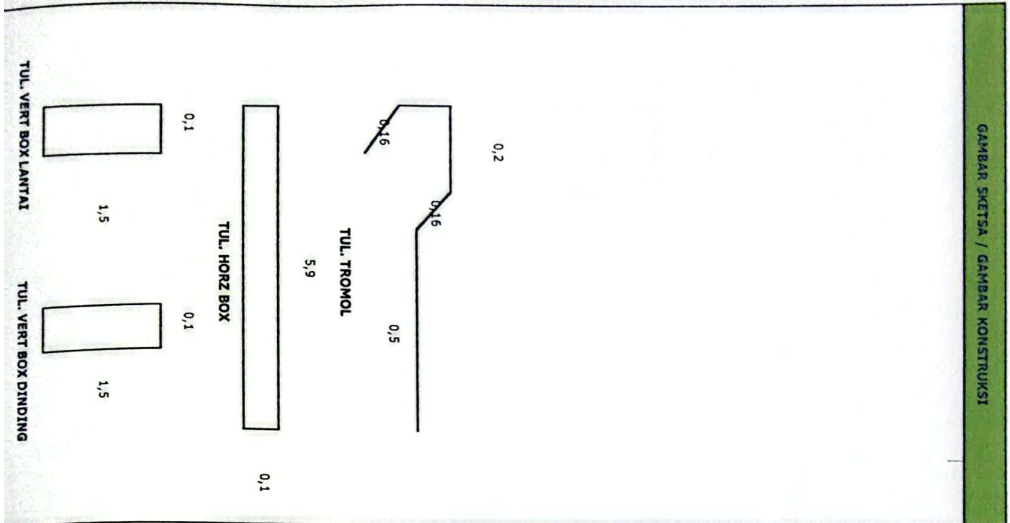

PERHITUNGAN VOLUME	
TOTAL BEKISTING	
A. BEKISTING BOX	
> Sisi Dalam Dinding Box	= 8,32
> Sisi Dalam Lantai	= 4,16
> Sisi Luar Dinding	= 12,48
> Sisi Luar Dinding	= 24,96 M ²
B. BAK KONTROL	
> Sisi Dalam Dinding Bak Kontrol	
panjang	3,20 M
tinggi	0,8 M
Volume	3 x 0,80 x 0,80 = 1,92 M ³
Volume	3 x 0,80 x 2,0 = 11,52 M ³
JUMLAH TOTAL	= 30,08 M²
3. PEK URUGAN PASIR Tb: 5 CM	
panjang	5,20 M
lebar	1,20 M
Volume	5 x 1,20 x 0,05 = 0,31 M ³
4. PEK PEMBESARAN	
> PEMBESARAN BOX	
>> PEMBESARAN DENGAN BESI POTOS U 24	
a. Box Horizontal dia 12 mm	
panjang	12,00 M
Volume	12 x 20,0 = 240 M ³
240 x 0,89 = 214 Kg	
b. Box Vertikal Lantai Atas & Lantai Bawah dia 12 mm	
panjang	3,20 M
Volume	3,20 x 54,0 = 173 M ³
173 x 0,89 = 154 Kg	
c. Box Vertikal Dinding dia 12 mm	
panjang	3,20 M
Volume	3,20 x 54 = 173 M ³
173 x 0,89 = 154 Kg	

ANALISA SATUAN PEKERJAAN	
1 M ³ PEK URUGAN PASIR	BAHAN
Pasir Urug	= 1,200 x 0,31 = 0,37 M ³
UPAH	Pekerja
= 0,300 x 0,31 = 0,09 HOK	
1 KG PEK PEMBESARAN DENGAN BESI POTOS	BAHAN
Besi Beton Potos U 24	= 1,050 x 653,85 = 686,54 Kg
Kawat Beton	= 0,015 x 653,85 = 9,81 Kg
UPAH	Pekerja
Tukang Besi	= 0,009 x 653,85 = 4,58 HOK
	= 0,009 x 653,85 = 4,58 HOK

DESA : KUMANTAN
 KECAMATAN : BANGKINANG KOTA
 KABUPATEN : KAMPAR
 PROVINSI : RIAU
 TAHUN ANGGARAN : 2023

NOMOR RAB : 03
 SUMBER DANA : DANA DESA APBD 2023
 BIDANG KEGIATAN : BIDANG PEMBANGUNAN DESA
 JENIS KEGIATAN : PEMBANGUNAN BOX CULVERT
 UKURAN / DIMENSI : P = 5,2 M, L = 0,8 M, T = 0,8 M, TB = 0,2 M

PERHITUNGAN VOLUME & ANALISA PEKERJAAN

GAMBAR SKETSA / GAMBAR KONSTRUKSI		PERHITUNGAN VOLUME	ANALISA SATUAN PEKERJAAN
<p>TUL. PONDASI</p> <p>TUL. LONENG</p>		<p>Volume</p> <p>1,20 x 20 = 24,00 M³</p> <p>24,00 x 0,62 = 14,88 Kg</p> <p>Tulangan Besi dia 10 mm</p> <p>Panjang = 1,80 Jumlah = 14,0 Bh</p> <p>Volume</p> <p>1,80 x 14 = 25,20 M³</p> <p>25,20 x 0,62 = 15,62 Kg</p> <p>e Loneng</p> <p>Tulangan Pokok Dia 10 mm</p> <p>Panjang = 1,20 Jumlah = 14,0 Bh</p> <p>Volume</p> <p>1,20 x 14 = 16,80 M³</p> <p>16,80 x 0,62 = 10,42 Kg</p> <p>Tulangan Besi dia 10 mm</p> <p>Panjang = 1,40 Jumlah = 14,0 Bh</p> <p>Volume</p> <p>1,40 x 14 = 19,60 M³</p> <p>19,60 x 0,62 = 12,15 Kg</p>	
<p>PEKERJAAN BAK KONTROL</p> <p>HORIZONTAL</p> <p>Panjang = 3,20 Jumlah = 11,0 Bh</p> <p>Volume</p> <p>3,20 x 11 = 35,20 M³</p> <p>35,20 x 0,62 = 21,82 Kg</p> <p>VERTIKAL</p> <p>Panjang = 2,10 Jumlah = 17,0 Bh</p> <p>Volume</p> <p>2,10 x 17 = 35,70 M³</p> <p>35,70 x 0,62 = 22,13 Kg</p>			
<p>JUMLAH PEMBESARAN BESI BERTON BOKS U-34</p> <p>1 Besi Ø 17 mm = 600 Kg</p> <p>2 Besi Ø 10 mm = 5307 Kg</p> <p>63385 Kg</p>			
<p>PEMBESARAN DENGAN BESI ULIR U-24 TROMBOL</p> <p>Lantai Atas dan Bawah :</p> <p>Panjang = 1,02 Jumlah = 26,0 Bh</p> <p>Volume</p> <p>1,02 x 26 = 26,52 M³</p> <p>26,52 x 0,89 = 23,60 Kg</p>			
<p>BAHAN</p> <p>Besi Beton Ulir U-34 = 1,050 x 35,64 = 37,42</p> <p>Kawat Beton = 0,015 x 35,64 = 0,53</p>			
<p>UPAH</p> <p>Bekerja = 0,007 x 35,64 = 0,25</p> <p>Tulang Besi = 0,007 x 35,64 = 0,25</p>			

DESA : KUMANTAN
 KECAMATAN : BANGKINANG KOTA
 KABUPATEN : KAMPAR
 PROVINSI : RIAU
 TAHUN ANGGARAN : 2023

PERHITUNGAN VOLUME & ANALISA PEKERJAAN

NOMOR RAB : 03
 SUMBER DANA : DANA DESA APBN 2023
 BIDANG KEGIATAN : BIDANG PEMBANGUNAN DESA
 JENIS KEGIATAN : PEMBANGUNAN BOX CULVERT
 UKURAN / DIMENSI : P = 5,2 M, L = 0,8 M, T = 0,8 M, Tb = 0,2 M

GAMBAR SKETSA / GAMBAR KONSTRUKSI		PERHITUNGAN VOLUME		ANALISA SATUAN PEKERJAAN	
		Panjang	Jumlah		
Volume		0,52 x 26 = 13,52 M ³			
		13,52 x 0,89 = 12,03 Kg			
JUMLAH PEMBERSIAH BESI TRONOL					
		1 Besi Ø 12 mm = 35,6 Kg			
5. Pekerjaan Cor Beton Camp. 1:1:3					
Panjang		5,20 M	Lebar = 0,8 M		
Tinggi		0,8 M	Yebal = 0,20 M		
Volume					
		5,20 x 1,20 x 1,20 = 7,49		1st Kosong	
		0,8 x 0,8 = 0,64			
		7,49 - 0,64 = 6,85			
		3,33		4,16 M ³	
Pondasi / Krah					
Panjang		1,20 M	Lebar = 0,40 M		
Tinggi		0,7			
Volume					
		1,20 x 0,40 x 0,7 = 0,34		Dua Sisi	
				0,67 M ³	
Loneng					
Panjang		1,20 M	Lebar = 0,35 M		
Tinggi		0,5			
Volume					
		1,20 x 0,35 x 0,5 = 0,21		Dua Sisi	
				0,42 M ³	
Sayap					
Panjang		1,00 M	Lebar = 0,20 M		
Tinggi		1,40			
Volume					
		1,00 x 0,20 x 1,40 = 0,28		Empat Buah	
				1,12 M ³	
Bak Kontrol					
Panjang		3,20 M	Lebar = 2,10 M		
Tinggi		0,12			
Volume					
		3,20 x 2,10 x 0,12 = 0,81			
				0,81 M ³	

PERHITUNGAN VOLUME & ANALISA PEKERJAAN

DESA : KUMANTAN
 KECAMATAN : BANGORANG KOTA
 KABUPATEN : KARIRAR
 PROVINSI : BAWI
 TAHUN ANGGARAN : 2023

NOMOR BAB : 03
 SUMBER DANA : DANA DESA APRIL 2023
 BIDANG KEGIATAN : BIDANG PEMBANGUNAN DESA
 JENIS KEGIATAN : PEMBANGUNAN BOX CULVERT
 UKURAN / DIMENSI : P = 5,2 M, L = 0,8 M, T = 0,8 M, Th = 0,2 M

GAMBAR SERTAK / GAMBAR KONSTRUKSI	PERHITUNGAN VOLUME	
Jumlah Cor 123	7,18 m ³	ANALISA SATU-SATU PEKERJAAN



Kumantan, 28 Februari 2023
 Disiapkan Oleh
PELAKSANA KEGIATAN

ZULHAN EPENDI

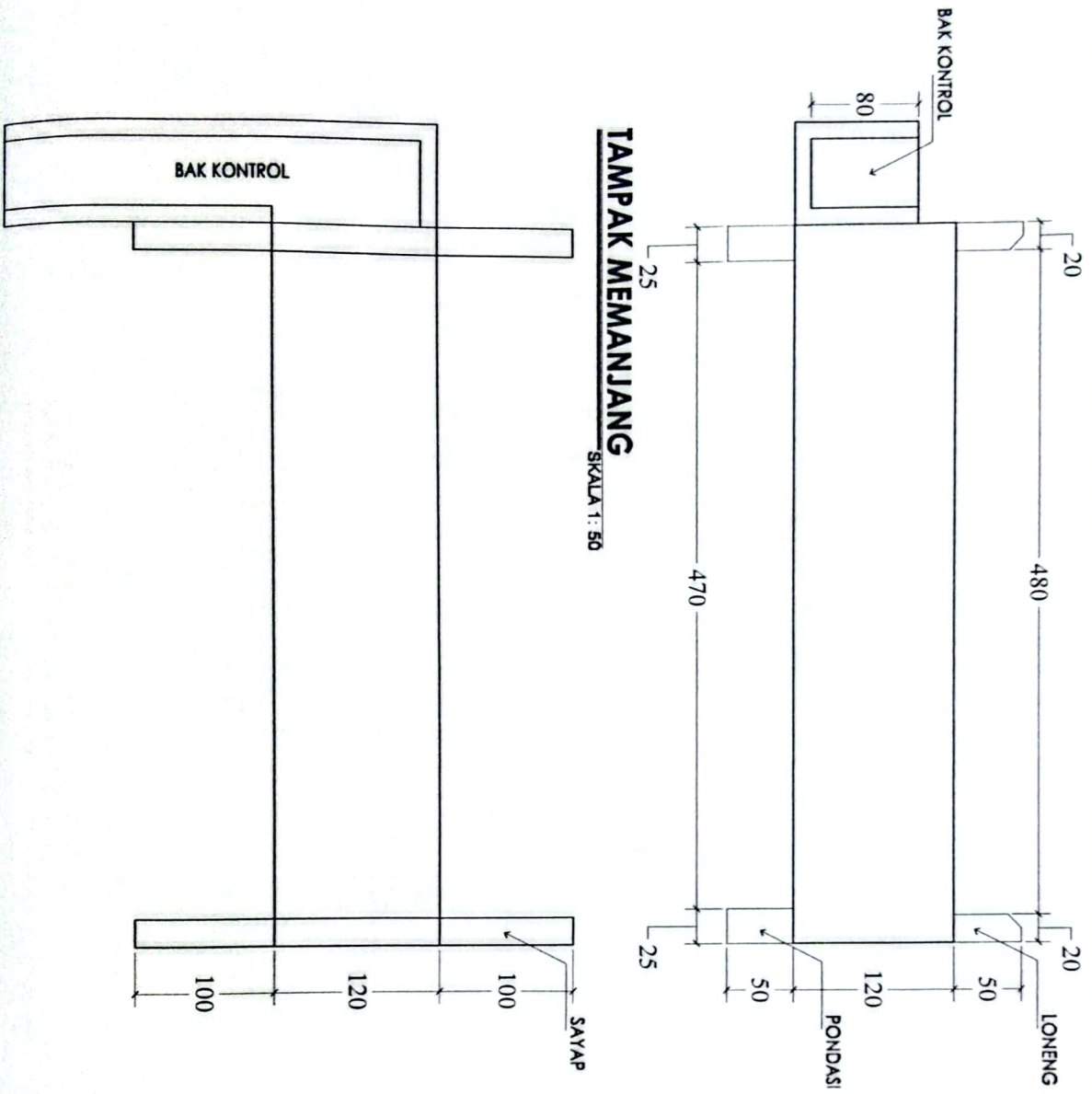

TAMPAK MEMANJANG

SKALA 1 : 50

PROVINSI	: RIAU
KABUPATEN	: KAMPAR
KECAMATAN	: KUMANT
DESA	: KUMANT
JENIS PRASANA	: KUMANT
PENGANGKUTAN BOX : 0,8 M x 0,8 M x 5,	
LOKASI	
DESA KUMANTI	
JUDUL GAMBAR	
TERTERA	
SUMBER PEMBAIY	
APB DESA KUMANT	
TA. 2023	
DIGAMBAR OI	
PELAKSANA KEGIAT	
ZULHAN EPEI	
DIPERIKSA OI	
SEKRETARIS DESA K	
ERD.	
DISETJAJI OI	
KEPALA DESA KUM	
BARIS DANIEL S	

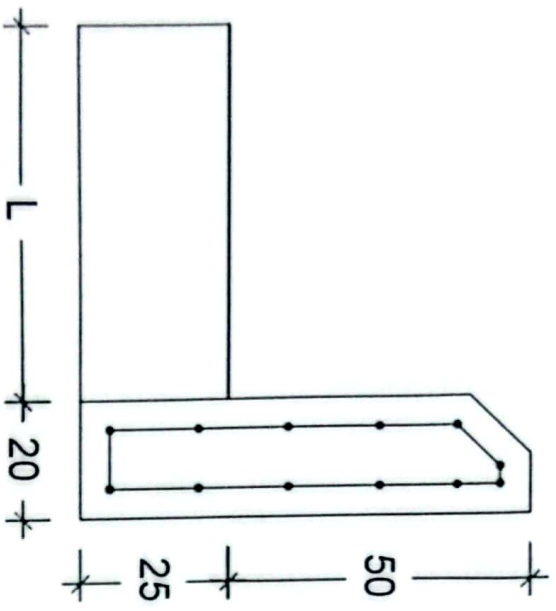

DETAIL - 01

SKALA 1 : 15

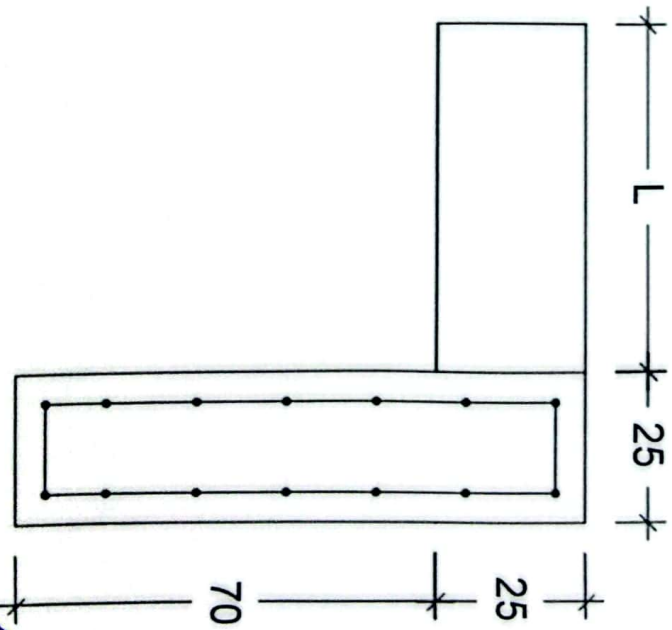

DETAIL - 02

SKALA 1 : 15



PROVINSI : RIAU
 KABUPATEN : KAMPAR
 KECAMATAN : BANGKI
 DESA : KUMANT

JENIS PRASARANA : PEMBANGUNAN BOX
 0,8 M x 0,8 M x 1 E

LOKASI

DESA KUMANT

JUDUL GAMBAR

T E R T E R

SUMBER PEMAHAM

APP DESA KUMANT

TAL. 2023

DIGAMBAR OLEH

PELAKSANA KEGIATAN

ZULFIAN EBE

DIPERIKSA OLEH

SEKRETARIS DESA

ESBDALE



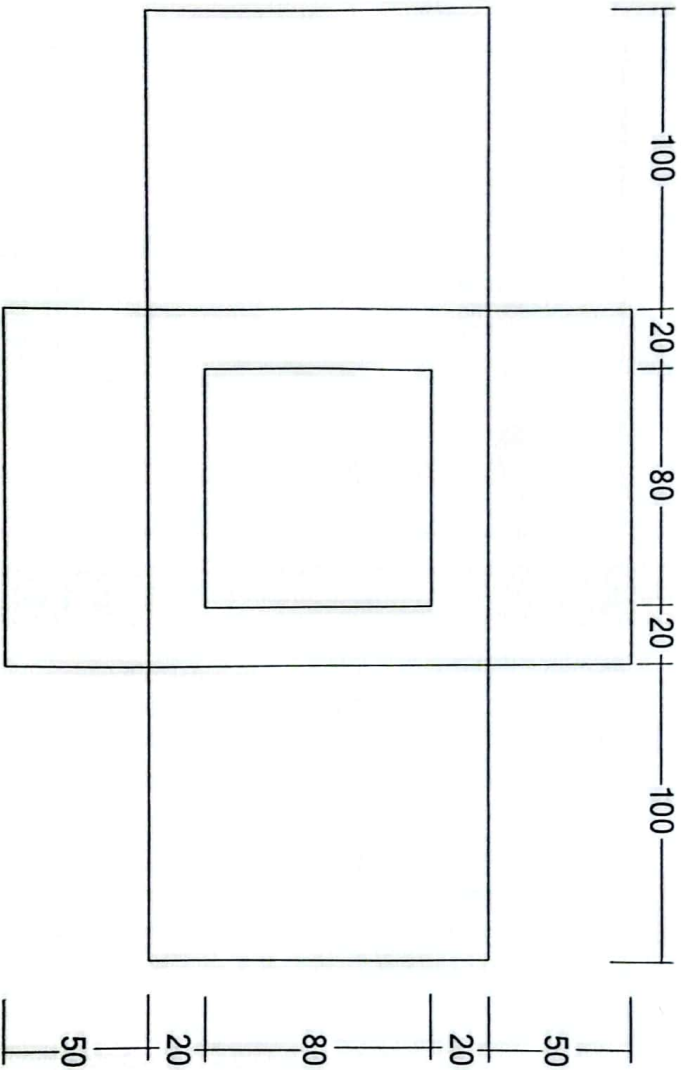

TAMPAK MELINTANG

LA 1 :



PROVINSI : RIAU
 KABUPATEN : KAMPAR
 KECAMATAN : BANGKIN
 DESA : KUMANTAN
 JENIS PRASARANA
 PEMBANGUNAN BOX C
 0,8 M x 0,8 M x 5,

LOKASI

DESA KUMANTAN

JUDUL GAMBAR

T E N T E R A

SUMBER PENYAYIT

ARB DESA KUMANTAN, 2023

DIGAMBAR OLI

PELAKSANA KEGIATAN

ZULHAN EBEN

DIPERIKSA OLI

SEKRETARIS DESA KI

ERBIDANS



PROJINS : RUMAH
KABUPATEN : KUMANTAN
KECAMATAN : KUMANTAN
DESA : KUMANTAN
JENIS PAKSIANAN

PEMBANGUNAN BOX C
0,8 M x 0,8 M x 5,

LOKASI

DESA KUMANTAN

JUDUL GAMBAR

T E R T E R A

SUMBER PEMBAVA

APB DESA KUMANTAN
TA. 2023

DIGAMBAR OLU

PELAKSANA KEGIATAN

ZULFAN EREN

DIPERIKSA OLU

SEKRETARIS DESA KI

ERDOANS

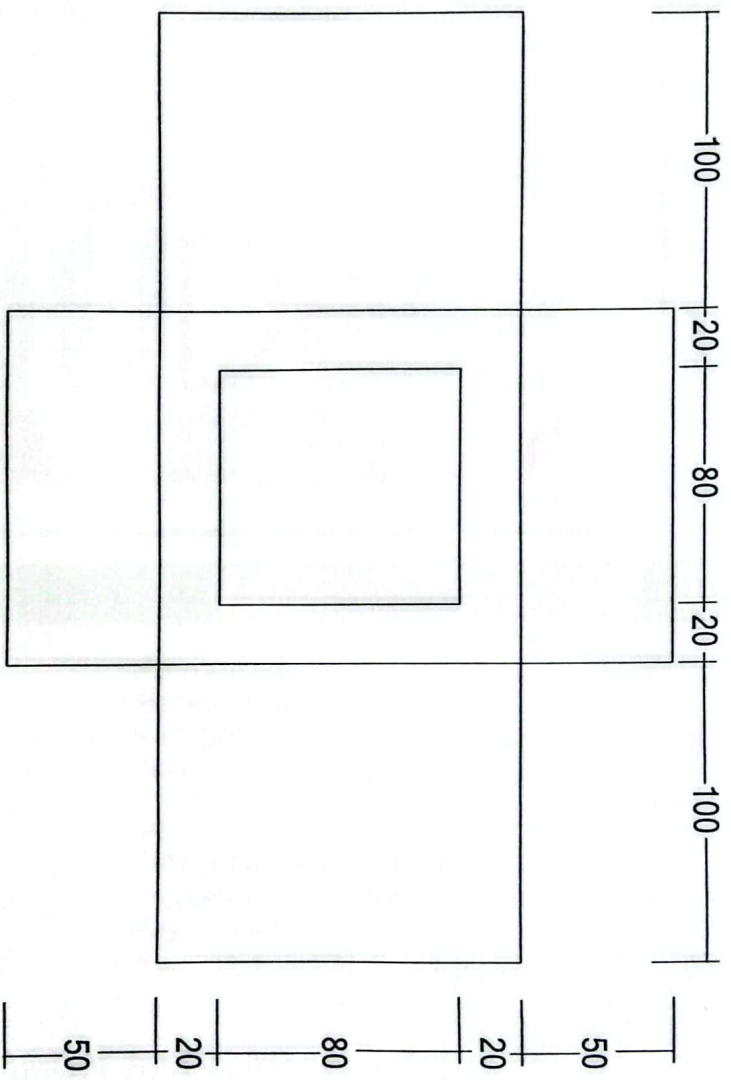

TAMPAK MELINTANG

LA 1 :



**DESA KUMANTAN
KECAMATAN BANGKINANG KOTA
KABUPATEN KAMPAR**

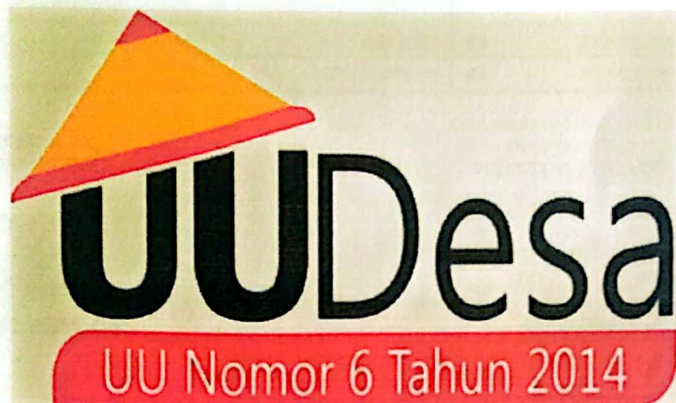

RENCANA ANGGARAN BIAYA

Desa	: Kumantan
Kecamatan	: Bangkinang Kota
Kabupaten	: Kampar
Provinsi	: Riau
No. RAB	04
Sumber Dana	: DANA DESA APBN 2023
Bidang	: Pelaksanaan Pembangunan Desa
Kegiatan	: Box Culvert
Ukuran / Dimensi	: P = 7 M, L = 1 M, T = 1 M, Tb = 0,2 M
Lokasi	:

TAHUN ANGGARAN 2023

REKAPITULASI HARGA SATUAN PEKERJAAN RENCANA ANGGARAN BIAYA (RAB)

BIDANG KEGIATAN : BIDANG PEMBANGUNAN DESA
 JENIS KEGIATAN : PEMBANGUNAN BOX CULVERT
 UKURAN / DIMENSI : P = 7 M, L = 1 M, T = 1 M, Tb = 0,2 M
 PAGU ANGGARAN : Rp 33.503.300
 WAKTU PELAKSANAAN : 30 HARI KELENDER

NO.	URAIAN PEKERJAAN	TOTAL PEKERJAAN	BOBOT
(1)	(2)	(5)	(6)
1	HONORARIUM PELAKSANA KEGIATAN	Rp 797.700	2,38
2	BAHAN	Rp 22.657.900	67,63
3	UPAH PEKERJAAN	Rp 10.047.700	29,99
JUMLAH		Rp 33.503.300	
DIBULATKAN		Rp 33.503.300	100%



Kumantan, 28 Februari 2023
 Disiapkan Oleh
PELAKSANA KEGIATAN

YUSRIZAL

RENCANA ANGGARAN BIAYA (RAB)
DESA KUMANTAN KECAMATAN BANGKINANG KOTA KABUPATEN KAMPAR
TAHUN ANGGARAN 2023

BIDANG KEGIATAN : BIDANG PEMBANGUNAN DESA
 JENIS KEGIATAN : PEMBANGUNAN BOX CULVERT
 UKURAN / DIMENSI : P = 7 M, L = 1 M, T = 1 M, Tb = 0,2 M
 PAGU ANGGARAN Rp 33.503.300,00
 WAKTU PELAKSANAAN : 30 HARI KELENDER

NO.	URAIAN PEKEJAAN	SAT	VOLUME KEBUTUHAN	HARGA SATUAN	JUMLAH HARGA
(1)	(2)	(3)	(4)	(5)	(6)
A	HONORARIUM PELAKSANA KEGIATAN				
1	Honorarium Ketua PK	Keg	1,00	319.100	319.100
2	Honorarium Sekretaris PK	Keg	1,00	239.300	239.300
3	Honorarium Anggota PK	Keg	1,00	239.300	239.300
				Sub Total I	797.700
B	BAHAN				
1	Semen PC 50 Kg	Sak	59,00	Rp 79.000	Rp 4.661.000
2	Pasir Urug	M3	1,00	Rp 100.000	Rp 100.000
3	Pasir Cor	M3	5,00	Rp 200.000	Rp 1.000.000
4	Keriki	M3	7,00	Rp 195.000	Rp 1.365.000
5	Playwood 9 mm	Lbr	14,00	Rp 135.000	Rp 1.890.000
6	Kayu Balok 5/7 (Kayu Kelas III)	M3	87,00	Rp 31.900	Rp 2.775.300
7	Kayu Dolken P = 4 m	Btg	122,00	Rp 10.000	Rp 1.220.000
9	Besi Beton Polos Ø 12	Btg	74,00	Rp 112.000	Rp 8.288.000
10	Besi Beton Polos Ø 10	Btg	6,00	Rp 78.000	Rp 468.000
11	Kawat Ikat	Kg	12,00	Rp 20.000	Rp 240.000
12	Paku Biasa	Kg	16,00	Rp 20.000	Rp 320.000
13	Minyak Bekisting	Ltr	8,12	Rp 5.000	Rp 40.600
15	Ember Cor	Buah	5,00	Rp 12.000	Rp 60.000
16	Benang	Buah	2,00	Rp 15.000	Rp 30.000
17	Papan Proyek	Buah	1,00	Rp 200.000	Rp 200.000
				Sub Total II	22.657.900
C	UPAH PEKERJAAN				
1	Pekerja	HOK	65,00	Rp 100.000	Rp 6.500.000
2	Tukang	HOK	22,00	Rp 125.000	Rp 2.750.000
3	UPAH TENAGA TEKNIS	Keg	1,00	Rp 797.700	Rp 797.700
				Sub Total III	10.047.700
				JUMLAH (A + B + C)	Rp 33.503.300
				DIBULATKAN	Rp 33.503.300

Disetujui Oleh

MASRI DALMI, S.Sos
 KEPALA DESA KUMANTAN

Kumantan, 28 Februari 2023
 Disiapkan Oleh
YUSRIZAL
 PELAKSANA KEGIATAN

DAFTAR KUANTITAS DAN HARGA SATUAN PEKERJAAN

DESA : KUMANTAN
 KECAMATAN : BANGKINANG KOTA
 KABUPATEN : KAMPAR
 PROVINSI : RIAU
 TAHUN ANGGARAN : 2023

NOMOR RAB : 04
 SUMBER DANA : DANA DESA APBN 2023
 BIDANG KEGIATAN : BIDANG PEMBANGUNAN DESA
 JENIS KEGIATAN : PEMBANGUNAN BOX CULVERT
 UKURAN / DIMENSI : P = 7 M, L = 1 M, T = 1 M, Tb = 0,2 M

NO.	URAIAN PEKERJAAN	SAT	VOLUME KEBUTUHAN	HARGA SATUAN	JULMAH HARGA
(1)	(2)	(3)	(4)	(5)	(6)
1	PEK. GALIAN TANAH				
	UPAH				
	Pekerja	HOK	17,64	100.000	1.764.000
					1.764.000
2	PEK. BEKISTING PLAYWOOD 9 MM				
	BAHAN				
	Playwood 9 mm	LBR	14,21	135.000	1.918.350
	Kayu 5/7 (Kayu Kelas III)	M3	1,22	2.275.000	2.770.950
	Minyak Bekisting	Ltr	8,12	5.000	40.600
	Kayu Dolken	Btg	121,80	10.000	1.218.000
	Paku	Kg	16,24	20.000	324.800
	UPAH				
	Pekerja	HOK	26,80	100.000	2.679.600
	Tukang	HOK	13,40	125.000	1.674.750
					10.627.050
3	PEK. URUGAN PASIR				
	BAHAN				
	Pasir Urug	M3	0,59	100.000	58.800
	UPAH				
	Pekerja	HOK	0,15	100.000	14.700
					73.500
4	PEK. PEMBESIAN				
	BESI BETON POLOS U.24				
	BAHAN				
	Besi Beton Polos U.24	Kg	840,55	10.500	8.825.766
	Kawat Beton	Kg	12,01	20.000	240.157
	UPAH				
	Pekerja	HOK	5,60	100.000	560.366
	Tukang Besi	HOK	5,60	125.000	700.458
					10.326.747

DESA : KUMANTAN
 KECAMATAN : BANGKINANG KOTA
 KABUPATEN : KAMPAR
 PROVINSI : RIAU
 TAHUN ANGGARAN : 2023

NOMOR RAB : 04
 SUMBER DANA : DANA DESA APBN 2023
 BIDANG KEGIATAN : BIDANG PEMBANGUNAN DESA
 JENIS KEGIATAN : PEMBANGUNAN BOX CULVERT
 UKURAN / DIMENSI : P = 7 M, L = 1 M, T = 1 M, Tb = 0,2 M

NO.	URAIAN PEKERJAAN	SAT	VOLUME KEBUTUHAN	HARGA SATUAN	JULMAH HARGA
(1)	(2)	(3)	(4)	(5)	(6)
6	PEK. COR BETON 1:2:3 / K.175				
	BAHAN				
	Semen	M3	59,42	79.000	4.694.439
	Pasir Cor	M3	4,95	200.000	989.520
	Kerikil	Kg	6,95	195.000	1.354.644
	UPAH				
	Pekerja	HOK	15,04	100.000	1.503.810
	Tukang	HOK	2,51	125.000	313.294
					8.855.707
					31.647.004



Kumantan, 28 Februari 2023
 Disiapkan Oleh
PELAKSANA KEGIATAN

YUSRIZAL

PERHITUNGAN ANALISA PEKERJAAN

BERDASARKAN PERMEN PUPR NO. 28/PRT/M/2016

DESA : KUMANTAN
 KECAMATAN : BANGKINANG KOTA
 KABUPATEN : KAMPAR
 PROVINSI : RIAU
 TAHUN ANGGARAN : 2023

NOMOR RAB : 04
 SUMBER DANA : DANA DESA APBN 2023
 BIDANG KEGIATAN : BIDANG PEMBANGUNAN DESA
 JENIS KEGIATAN : PEMBANGUNAN BOX CULVERT
 UKURAN / DIMENSI : P = 7 M, L = 1 M, T = 1 M, Tb = 0,2 M

NO.	URAIAN PEKERJAAN	SAT	KOEFSISIEN	VOLUM	VOLUME KEBUTUHAN	
					PERHITUNGAN	PEMBULATAN
(1)	(2)	(3)	(4)	(5)	(6)	
1	PEK. GALIAN TANAH	M2		23,52		
	UPAH Pekerja	HOK	0,7500		17,64	17,64
2	PEK. BEKISTING PLAYWOOD 9 MM	M2		40,60		
	BAHAN					
	Playwood 9 mm	LBR	0,3500		14,21	14,21
	Kayu 5/7 (Kayu Kelas III)	M3	0,0300		1,22	1,22
	Minyak Bekisting	Ltr	0,2000		8,12	8,12
	Kayu Dolken	Btg	3,0000		121,80	121,80
	Paku	Kg	0,4000		16,24	16,24
	UPAH					
	Pekerja	HOK	0,6600		26,80	26,80
	Tukang	HOK	0,3300		13,40	13,40
3	PEK. URUGAN PASIR	M3		0,49		
	BAHAN					
	Pasir Urug	M3	1,2000		0,59	0,59
UPAH						
Pekerja	HOK	0,3000		0,15	0,15	
4	PEK. PEMBESIAN BESI BETON POLOS U.24	Kg		800,52		
	BAHAN					
	Besi Beton Polos U.24	Kg	1,0500		840,55	840,55
	Kawat Beton	Kg	0,0150		12,01	12,01
	UPAH					
	Pekerja	HOK	0,0070		5,60	5,60
Tukang Besi	HOK	0,0070		5,60	5,60	
6	PEK. COR BETON 1:2:3 / K.175	M3		9,11		
	BAHAN					
	Semen	M3	6,5200		59,42	59,42
	Pasir Cor	M3	0,5429		4,95	4,95
	Kenkil	Kg	0,7622		6,95	6,95
	UPAH					
	Pekerja	HOK	1,6500		15,04	15,04
Tukang	HOK	0,2750		2,51	2,51	



Kumantan, 28 Februari 2023
 Disiapkan Oleh
PELAKSANA KEGIATAN

(Handwritten Signature)
YUSRIZAL

DESA : KUMANTAN
 KECAMATAN : BANGKANG KOTA
 KABUPATEN : KAMPAR
 PROVINSI : RIAU
 TAHUN ANGGARAN : 2023

PERHITUNGAN VOLUME & ANALISA PEKERJAAN

NOHOR RAB : 04
 SUMBER DANA : DAUA DESA APRN 2023
 BIDANG KEGIATAN : BIDANG PEMBANGUNAN DESA
 JENIS KEGIATAN : PEMBANGUNAN BOX CULVERT
 UMRAN / DIMENSI : P = 7 M, L = 1 M, T = 1 M, Tb = 0,2 M

GAMBAR SKETSA / GAMBAR KONSTRUKSI		PERHITUNGAN VOLUME		ANALISA SATUAN PEKERJAAN	
		<p>PEKERJAAN BOX CULVERT</p> <p>DIMENSI BOX P = 7,0 M L = 1 M T = 1 M Tb = 0,20 M</p>		<p>1 M3 GALIAN TANAH BAKSA</p> <p>UPAH TUKANG = 0,750 x 23,52 = 17,64 HOK</p>	
		<p>DIMENSI PONDASI / KUKU</p> <p>P = 1,40 M T = 0,7 M Tebal Cs = 0,40 M</p> <p>DIMENSI LONONG</p> <p>P = 1,40 M T = 0,5 M Tebal Cs = 0,35 M</p>		<p>1 M2 PEK. BEKISTING DINDING PLYWOODS</p> <p>BAHAN</p> <p>Plywood 9 mm = 0,350 x 40,60 = 14,21 LBR</p> <p>Kayu 5/7 (Kayu Kelas III) = 0,030 x 40,60 = 1,22 M3</p> <p>Minyak Bekisting = 0,200 x 40,60 = 8,12 Lt</p> <p>Kayu Dolken = 3,000 x 40,60 = 121,80 Bkg</p> <p>Paku = 0,400 x 40,60 = 16,24 Kg</p>	
		<p>1 PEK. GALIAN TANAH</p> <p>Panjang = 6,00 M Lebar = 1,40 M Tinggi = 1,40 M</p> <p>Volume = 6,00 x 1,40 x 1,40 = 11,76 M3</p>		<p>UPAH TUKANG = 0,580 x 40,60 = 23,52 HOK</p> <p>TUKANG = 0,330 x 40,60 = 13,40 HOK</p>	
		<p>2 PEK. BEKISTING PLYWOODS 9 MM</p> <p>A. BEKISTING BOX</p> <p>> Sisi Dalam Dinding Box</p> <p>Panjang = 7,00 M Tinggi = 1 M</p> <p>Volume = 7 x 1 x 1 = 7 M3</p>		<p>1 M2 PEK. BEKISTING DINDING PLYWOODS</p> <p>UPAH TUKANG = 0,580 x 40,60 = 23,52 HOK</p> <p>TUKANG = 0,330 x 40,60 = 13,40 HOK</p>	
		<p>> Sisi Dalam Lantai</p> <p>Panjang = 7,00 M Lebar = 1 M</p> <p>Volume = 7 x 1 x 1 = 7 M3</p>		<p>1 M2 PEK. BEKISTING DINDING PLYWOODS</p> <p>UPAH TUKANG = 0,580 x 40,60 = 23,52 HOK</p> <p>TUKANG = 0,330 x 40,60 = 13,40 HOK</p>	
		<p>> Sisi Luar Dinding</p> <p>Panjang = 7,00 M Tinggi = 1,40 M</p> <p>Volume = 7 x 1,40 x 1,40 = 13,72 M3</p>		<p>1 M2 PEK. BEKISTING DINDING PLYWOODS</p> <p>UPAH TUKANG = 0,580 x 40,60 = 23,52 HOK</p> <p>TUKANG = 0,330 x 40,60 = 13,40 HOK</p>	
		<p>TOYAL BEKISTING</p> <p>A. BEKISTING BOX</p> <p>> Sisi Dalam Dinding Box = 14,00</p> <p>> Sisi Dalam Lantai = 7,00</p> <p>> Sisi Luar Dinding = 19,60</p>		<p>1 M2 PEK. BEKISTING DINDING PLYWOODS</p> <p>UPAH TUKANG = 0,580 x 40,60 = 23,52 HOK</p> <p>TUKANG = 0,330 x 40,60 = 13,40 HOK</p>	

PERHITUNGAN VOLUME & ANALISA PEKERJAAN

DESA : KUMANTAN
 KECAMATAN : BANGKUNANG KOTA
 KABUPATEN : KAMPAR
 PROVINSI : RIAU
 TAHUN ANGGARAN : 2023

NOMOR RAB : 04
 SUMBER DANA : DAUA DESA APRN 2023
 BIDANG KEGIATAN : BIDANG PEMBANGUNAN DESA
 JENIS KEGIATAN : PEMBANGUNAN BOX CAJVERT
 UKURAN / DIMENSI : P = 7 M, L = 1 M, T = 1 M, Tb = 0,2 M

GAMBAR SKETSA / GAMBAR KONSTRUKSI

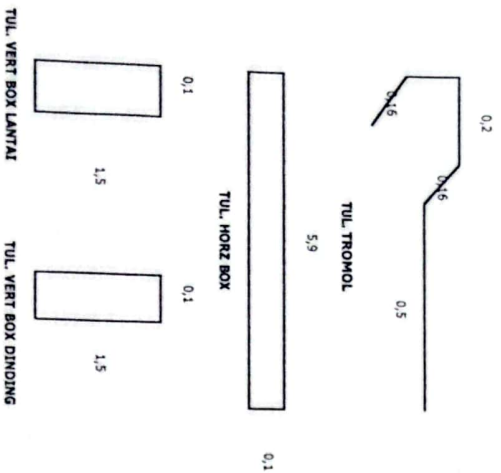

PERHITUNGAN VOLUME

ANALISA SATUAN PEKERJAAN

<p>3. PEK. URUGAN PASIR Tb: 5 CM</p> <p> Panjang = 7,00 M Tinggi = 0,05 M Lebar = 1,40 M Volume = 1,40 x 0,05 = 0,071 M³ </p>	<p>1 M³ PEK. URUGAN PASIR</p> <p>BAHAN</p> <p>Pasir Ungu = 1,200 x 0,49 = 0,59 M³</p> <p>UPAH</p> <p>Pekerja = 0,300 x 0,49 = 0,15 HOK</p>
<p>4. PEK. PEMBERSIAN</p> <p>>> PEMBERSIAN DENGAN BEST POLOS U 24</p> <p>a. Box Horizontal dia 13 mm</p> <p> Panjang = 12,00 M Jumlah = 28,0 Bh Volume = 12 x 28,0 = 336 M 336 x 0,89 = 299 Kg </p>	<p>1 KG PEK. PEMBERSIAN DENGAN BEST POLOS</p> <p>BAHAN</p> <p>Besi Beton Polos U 24 = 1,050 x 800,52 = 840,55 Kg Karat Beton = 0,015 x 800,52 = 12,01 Kg</p> <p>UPAH</p> <p>Pekerja Tokang Besi = 0,007 x 800,52 = 5,60 HOK 0,007 x 800,52 = 5,60 HOK</p>
<p>b. Box Vertikal Lantai Atas & Lantai Bawah dia 13 mm</p> <p> Panjang = 3,20 Jumlah = 72,0 Bh Volume = 3,20 x 72,0 = 230 M 230 x 0,89 = 205 Kg </p>	<p>1 KG PEK. PEMBERSIAN DENGAN BEST POLOS</p> <p>BAHAN</p> <p>Besi Beton Polos U 24 = 1,050 x 800,52 = 840,55 Kg Karat Beton = 0,015 x 800,52 = 12,01 Kg</p> <p>UPAH</p> <p>Pekerja Tokang Besi = 0,007 x 800,52 = 5,60 HOK 0,007 x 800,52 = 5,60 HOK</p>
<p>c. Box Vertikal Dinding dia 13 mm</p> <p> Panjang = 3,20 Jumlah = 72,0 Bh Volume = 3,20 x 72,0 = 230 M 230 x 0,89 = 205 Kg </p>	<p>1 KG PEK. PEMBERSIAN DENGAN BEST POLOS</p> <p>BAHAN</p> <p>Besi Beton Polos U 24 = 1,050 x 800,52 = 840,55 Kg Karat Beton = 0,015 x 800,52 = 12,01 Kg</p> <p>UPAH</p> <p>Pekerja Tokang Besi = 0,007 x 800,52 = 5,60 HOK 0,007 x 800,52 = 5,60 HOK</p>
<p>d. Pondasi / Krib</p> <p>Tulangan Pokok Dia 10 mm</p> <p> Panjang = 1,40 Jumlah = 20,0 Bh Volume = 1,40 x 20 = 28,00 M 28,00 x 0,62 = 17,36 Kg </p>	<p>1 KG PEK. PEMBERSIAN DENGAN BEST POLOS</p> <p>BAHAN</p> <p>Besi Beton Polos U 10 = 1,050 x 800,52 = 840,55 Kg Karat Beton = 0,015 x 800,52 = 12,01 Kg</p> <p>UPAH</p> <p>Pekerja Tokang Besi = 0,007 x 800,52 = 5,60 HOK 0,007 x 800,52 = 5,60 HOK</p>
<p>Tulangan Begal dia 10 mm</p> <p> Panjang = 1,5 Jumlah = 16,0 Bh Volume = 1,5 x 16 = 24 M 24 x 0,62 = 14,88 Kg </p>	<p>1 KG PEK. PEMBERSIAN DENGAN BEST POLOS</p> <p>BAHAN</p> <p>Besi Beton Polos U 10 = 1,050 x 800,52 = 840,55 Kg Karat Beton = 0,015 x 800,52 = 12,01 Kg</p> <p>UPAH</p> <p>Pekerja Tokang Besi = 0,007 x 800,52 = 5,60 HOK 0,007 x 800,52 = 5,60 HOK</p>
<p>e. Loneng</p> <p>Tulangan Pokok Dia 10 mm</p> <p> Panjang = 1,40 Jumlah = 14,0 Bh Volume = 1,40 x 14 = 19,60 M 19,60 x 0,62 = 12,15 Kg </p>	<p>1 KG PEK. PEMBERSIAN DENGAN BEST POLOS</p> <p>BAHAN</p> <p>Besi Beton Polos U 10 = 1,050 x 800,52 = 840,55 Kg Karat Beton = 0,015 x 800,52 = 12,01 Kg</p> <p>UPAH</p> <p>Pekerja Tokang Besi = 0,007 x 800,52 = 5,60 HOK 0,007 x 800,52 = 5,60 HOK</p>

DESA : KUMANTAN
 KECAMATAN : BANGKINANG KOTA
 KABUPATEN : KAMPAR
 PROVINSI : RIAU
 TAHUN ANGGARAN : 2023

PERHITUNGAN VOLUME & ANALISA PEKERJAAN

NOMOR RAB : 04
 SUMBER DANA : DANA DESA APBN 2023
 BIDANG KEGIATAN : BIDANG PEMBANGUNAN DESA
 JENIS KEGIATAN : PEMBANGUNAN BOX CULVERT
 UKURAN / DIMENSI : P = 7 M, L = 1 M, T = 1 M, Tb = 0,2 M

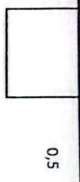
GAMBAR SKETSA / GAMBAR KONSTRUKSI		PERHITUNGAN VOLUME		ANALISA SATUAN PEKERJAAN	
 0,5 TUL LONENG		$1,40 \text{ m} \times 1,6 \text{ m} = 2,240 \text{ m}^2$ $22,40 \text{ m} \times 0,62 \text{ m} = 13,89 \text{ m}^2$ JUMLAH PEMESYAN BESI BETON POLOS U/24 1. Besi Ø 12 mm = 757,1 Kg 2. Besi Ø 10 mm = 4340 Kg 800521 Kg		BAHAN Besi Beton U/ir U/32 = 1,050 x 47,97 = 50,37 Besi Beton U/ir U/24 = 0,015 x 47,97 = 0,72 URAH Pekerja = 0,007 x 47,97 = 0,34 Tukang Besi = 0,007 x 47,97 = 0,34	
>> PEMESYAN DENGAN BESI U/IR U/24 THOMOL Lantai Atas dan Bawah : Panjang = 1,02 Jumlah = 35,0 Bt Volume : 1.02 x 35 = 35,70 M ³ 35,70 x 0,89 = 31,77 K9 Dinding					

DESA : KUMANTAN
 KECAMATAN : BANGKINANG KOTA
 KABUPATEN : KAMPAR
 PROVINSI : RAU
 TAHUN ANGGARAN : 2023

PERHITUNGAN VOLUME & ANALISA PEKERJAAN

NOMOR RAB : 04
 SUMBER DANA : DANA DESA APRN 2023
 BIDANG KEGIATAN : BIDANG PEMBANGUNAN DESA
 JENIS KEGIATAN : PEMBANGUNAN BOX CULVERT
 UKURAN / DIMENSI : P = 7 M, L = 1 M, T = 1 M, Tb = 0,2 M

GAMBAR SKETSA / GAMBAR KONSTRUKSI		PERHITUNGAN VOLUME		ANALISA SATUAN PEKERJAAN	
Panjang	= 0,52	Jumlah	= 35,0 bh		
Volume	0,52 x 35 = 18,20 M ³				
	18,20 x 0,89 = 16,20 Kg				
JUMLAH PERBESIAN BESI TROMOL					
1 BESI Ø 12 mm	= 48,0 Kg				
5. Pekerjaan Cor Beton Camp. 1:2:3					
Panjang	= 7,00 M	Lebar	= 1,00 M		
Tinggi	= 1 M	Tebal	= 0,20 M		
Volume	7,00 x 1,00 x 1 = 7,00 M ³				
Dinding dan Lantai Box					
Panjang	7,00 x 1,40 x 1,40 = 13,72	Isi Kosong			
	13,72 x 7,00 x 1 = 6,72 M ³				
Pondasi / Krib					
Panjang	= 1,40 M	Lebar	= 0,40 M		
Tinggi	= 0,7				
Volume	1,40 x 0,40 x 0,7 = 0,39 M ³	Dua Sisi			
	1,40 x 0,40 x 0,7 = 0,78 M ³				
Lozeng					
Panjang	= 1,40 M	Lebar	= 0,35 M		
Tinggi	= 0,5				
Volume	1,40 x 0,35 x 0,5 = 0,25 M ³	Dua Sisi			
	1,40 x 0,35 x 0,5 = 0,49 M ³				
Sayap					
Panjang	= 1,00 M	Lebar	= 0,20 M		
Tinggi	= 1,40				
Volume	1,00 x 0,20 x 1,40 = 0,28 M ³	Empat Buah			
	1,00 x 0,20 x 1,40 = 1,12 M ³				
1 M³ Cor Beton Camp. 1:2:3 / K175					
Bahan					
Semen	= 6,520 x 9,11 = 59,42 M ³				
Pasir Cor	= 0,543 x 9,11 = 4,95 M ³				
Kerikil	= 0,762 x 9,11 = 6,95 Kg				
Urah :					
Pekerja	= 1,650 x 9,11 = 15,04 HOK				
Tukang	= 0,275 x 9,11 = 2,51 HOK				

PERHITUNGAN VOLUME & ANALISA PEKERJAAN

DESA : KUMANTAN
 KECAMATAN : BANGKINANG KOTA
 KABUPATEN : KAMPAR
 PROVINSI : RIAU
 TAHUN ANGGARAN : 2023

NOMOR RAB : 04
 SUMBER DANA : DANA DESA APRN 2023
 BIDANG KEGIATAN : BIDANG PEMBANGUNAN DESA
 JENIS KEGIATAN : PEMBANGUNAN BOX CULVERT
 UKURAN / DIMENSI : P = 7 M, L = 1 M, T = 1 M, TB = 0,2 M

GAMBAR SKETSA / GAMBAR KONSTRUKSI	PERHITUNGAN VOLUME	ANALISA SATUAN PEKERJAAN
	JUMLAH COR 12:3 = 9,11 M ³	

Disetujui Oleh
 KEPALA DESA KUMANTAN



MASRI DALMI, S.Sos

Kumantan, 28 Februari 2023
 Disiapkan Oleh
 PELAKSANA KEGIATAN

 YUSRIZAL

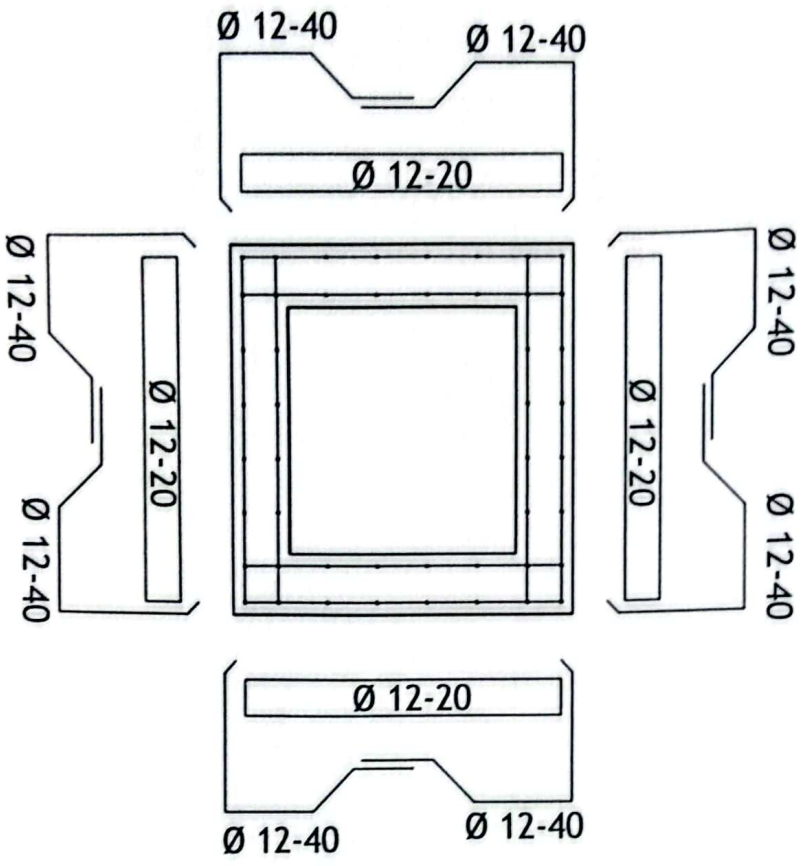

DETAIL PEMBERSIHAN BOX
SKALA 1 : 30



PROVINSI : IDAU
KABUPATEN : KAMPAR
KECAMATAN : BANGKIN
DESA : KUMANT

JENIS PRASARANA
REMBANGJAN BOX C
1 M x 1 M x 7

LOKASI

DESA KUMANT

JUDUL GAMBAR
T E R T E R A

SUMBER PEMBAVA
APR DESA KUMANT
TA. 2023

DIGAMBAR OLU

PELAKSANA KEGIAT/

YUSRI

DIPERIKSA OLU

SEKRETARIS DESA KI

FINDE

DISETUIT OLU

WALIA DESA KUMANT

MASEU PALMILA

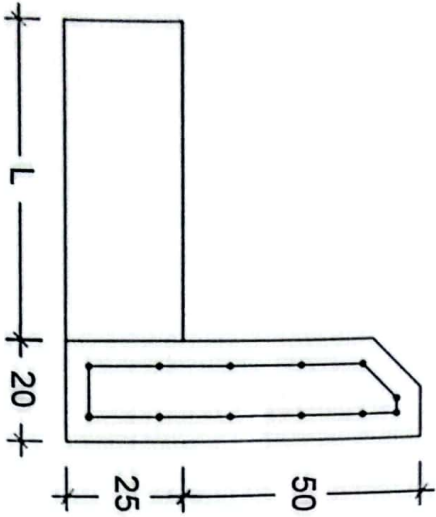

DETAIL - 01
SKALA 1:15

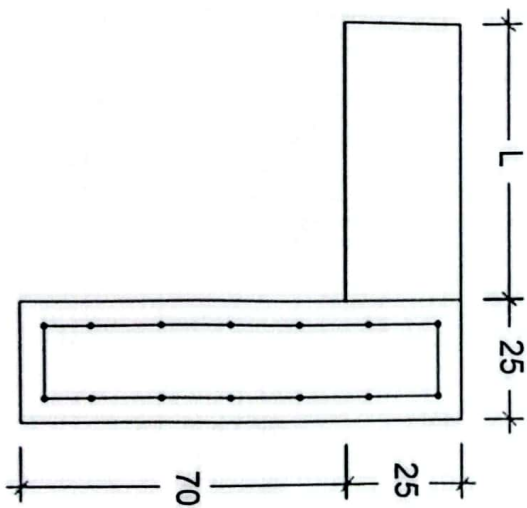

DETAIL - 02
SKALA 1:15



PROVINSI : RIAU
KABUPATEN : KAMPAR
KECAMATAN : BANGKIN
DESA : KUMANTAN
JENIS PRASANA

PEMBANGUNAN BOX C
1 M x 1 M x 7

LOKASI

DESA KUMANTAN

JUDUL GAMBAR

TERETRA

SUMBER PEMBAIYAN

APB DESA KUMANTAN
TA. 2023

DIGAMBAR OLEH

PELAKSANA KEGIAT

YUSRIZAL

DIPERIKSA OLEH

SEKRETARIS DESA KUMANTAN

ERDANS

DISETUI OLEH

KETUA DESA KUMANTAN



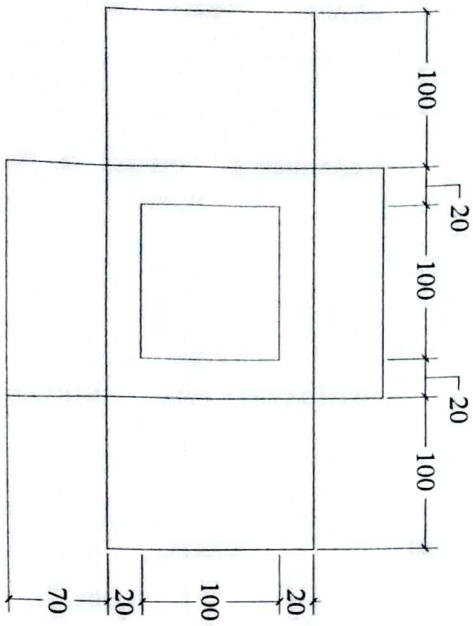

TAMPAK MELINTANG

SKALA 1 : 50

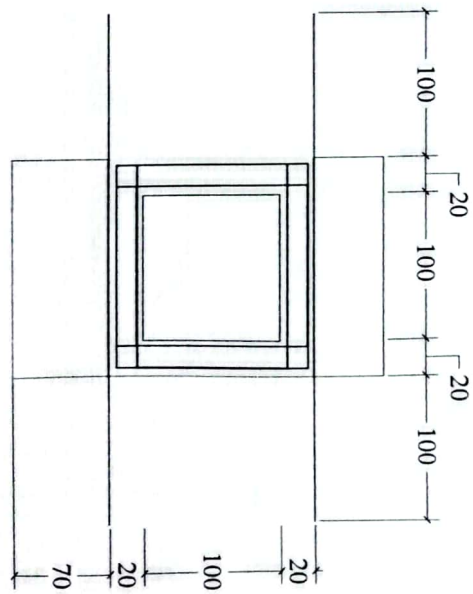

POTONGAN - B

SKALA 1 : 50



PROVINSI : RIAU
 KABUPATEN : KAMPAR
 KECAMATAN : BANGSAL
 DESA : KUMANTAN
 JENIS PRASARANA : KUMANTAN
 PEMBANGUNAN BOX C
 1 m x 1 m x 7

LOKASI

DESA KUMANTAN

JUDUL GAMBAR

TERTERA

SUMBER PEMBAWA

ABD DESA KUMANTAN
 TA. 2023

DIGAMBAR OLEH

PELAKSANA KEGIATAN

YUSRIZZAL

DIPERIKSA OLEH

SERIKATIS DESA KIP

ERDAUS



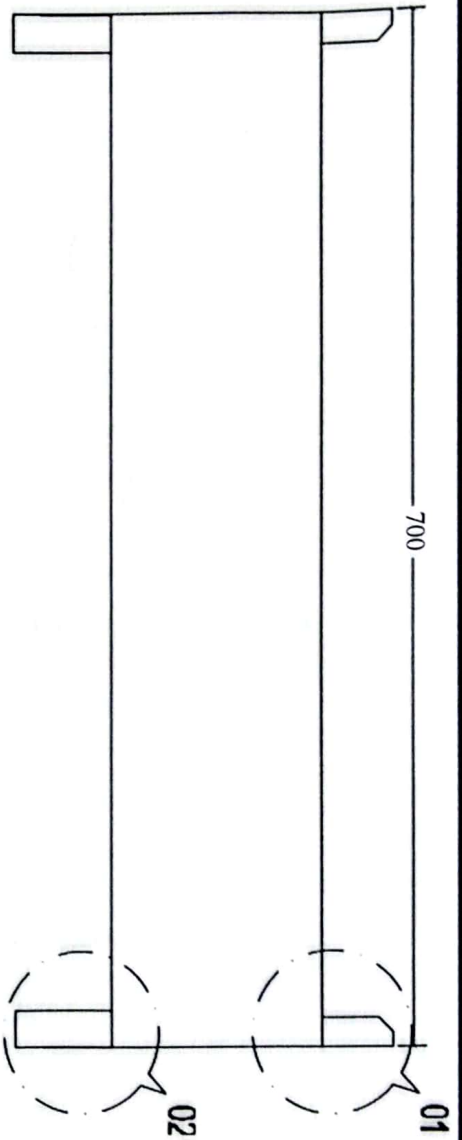

TAMPAK MEMANJANG
SKALA 1:50

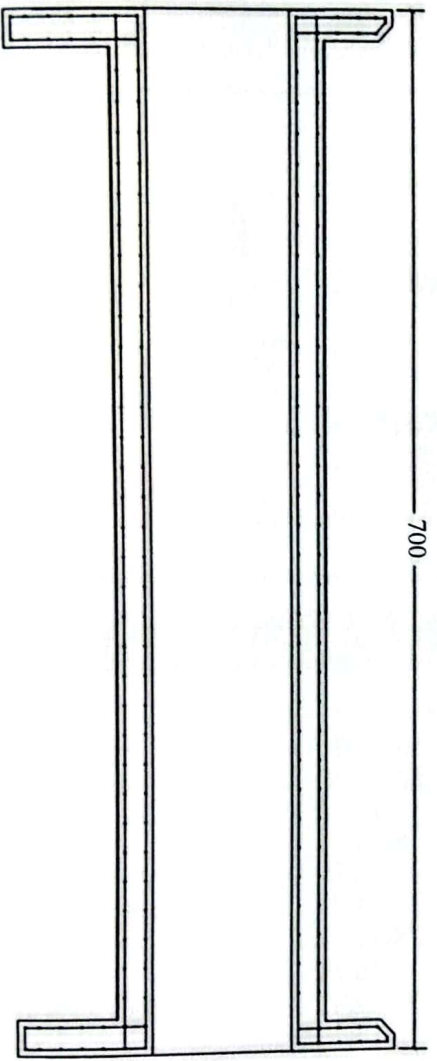

POTONGAN - A
SKALA 1:50



PROVINSI : BANTU
KABUPATEN : KAMPAR
KECAMATAN : BANGKIN
DESA : KUMANT
JENIS PRASARANA

PEMBANGUNAN BOX C
1 M x 1 M x 7

LOKASI

DESA KUMANTI

JUDUL GAMBAR

T E R T E R A

SUMBER PEMBAWA

APRIL 2023
TA. 2023

DIGAMBAR OL

PELAKSANA KEGIATAN

YUSRIYAL

DIPERIKSA OLEH

SEKRETARIS DESA KI

ERBOLUS

DISETUNJUK OLEH

KEPALA DESA KUMANTI

[Signature]
MARSUDANUS



**DESA KUMANTAN
KECAMATAN BANGKINANG KOTA
KABUPATEN KAMPAR**



RENCANA ANGGARAN BIAYA

Desa	: Kumantan
Kecamatan	: Bangkinang Kota
Kabupaten	: Kampar
Provinsi	: Riau
No. RAB	05
Sumber Dana	: DANA DESA APBN 2023
Bidang	: Pelaksanaan Pembangunan Desa
Kegiatan	: Galian Parit
Ukuran / Dimensi	: P = 200 M, L = 1 M, T = 1 M
Lokasi	:

TAHUN ANGGARAN 2023

REKAPITULASI HARGA SATUAN PEKERJAAN RENCANA ANGGARAN BIAYA (RAB)

BIDANG KEGIATAN : BIDANG PEMBANGUNAN DESA
 JENIS KEGIATAN : GALIAN PARIT (PKTD)
 UKURAN / DIMENSI : P = 200 M, L = 1 M, T = 1 M
 PAGU ANGGARAN : Rp 31.500.000
 WAKTU PELAKSANAAN : 15 HARI KELENDER

NO.	URAIAN PEKERJAAN	TOTAL PEKERJAAN	BOBOT
(1)	(2)	(5)	(6)
1	HONORARIUM PELAKSANA KEGIATAN	Rp 750.000	2,38
2	BAHAN	Rp -	-
3	UPAH PEKERJAAN	Rp 30.750.000	97,62
JUMLAH		Rp 31.500.000	100%
DIBULATKAN		Rp 31.500.000	



Kumantan, 28 Februari 2023
 Disediakan Oleh
PELAKSANA KEGIATAN

YUSRIZAL

RENCANA ANGGARAN BIAYA (RAB)
DESA KUMANTAN KECAMATAN BANGKINANG KOTA KABUPATEN KAMPAR
TAHUN ANGGARAN 2023

BIDANG KEGIATAN : BIDANG PEMBANGUNAN DESA
 JENIS KEGIATAN : GALIAN PARIT (PKTD)
 UKURAN / DIMENSI : P = 200 M, L = 1 M, T = 1 M
 PAGU ANGGARAN Rp 31.500.000,00
 WAKTU PELAKSANAAN : 15 HARI KELENDER

NO.	URAIAN PEKEJAAN	SAT	VOLUME KEBUTUHAN	HARGRA SATUAN	JUMLAH HARGA
(1)	(2)	(3)	(4)	(5)	(6)
A	HONORARIUM PELAKSANA KEGIATAN				
1	Honorarium Ketua PK	Keg	1	300.000	300.000
2	Honorarium Sekretaris PK	Keg	1	225.000	225.000
3	Honorarium Anggota PK	Keg	1	225.000	225.000
				Sub Total I	750.000
B	BAHAN				
				Sub Total II	-
C	UPAH PEKERJAAN				
1	Pekerja	HOK	300	Rp 100.000	Rp 30.000.000
2	UPAH TENAGA TEKNIS	Keg	1	Rp 750.000	Rp 750.000
				Sub Total III	30.750.000
				JUMLAH (A + B + C)	Rp 31.500.000
				DIBULATKAN	Rp 31.500.000

Disetujui Oleh
KEPALA DESA KUMANTAN

MASRI DALMI, S.Sos

Kumantan, 28 Februari 2023
 Disiapkan Oleh
PELAKSANA KEGIATAN

YUSRIZAL

DAFTAR KUANTITAS DAN HARGA SATUAN PEKERJAAN

DESA
KECAMATAN
KABUPATEN
PROVINSI
TAHUN ANGGARAN

: KUMANTAN
: BANGKINANG KOTA
: KAMPAR
: RIAU
: 2023

NOMOR RAB : 05
SUMBER DANA : DANA DESA APBN 2023
BIDANG KEGIATAN : BIDANG PEMBANGUNAN DESA
JENIS KEGIATAN : GALIAN PARIT (PKTD)
UKURAN / DIMENSI : P = 200 M, L = 1 M, T = 1 M

NO.	URAIAN PEKERJAAN	SAT	VOLUME KEBUTUHAN	HARGA SATUAN	JULMAH HARGA
(1)	(2)	(3)	(4)	(5)	(6)
1	PEK. GALIAN TANAH				
	<u>UPAH</u>				
	Pekerja	HOK	300,00	100.000	30.000.000
					30.000.000
					30.000.000

Disetujui Oleh
KEPALA DESA KUMANTAN



MASRI DALMI, S.Sos

Kumantan, 28 Februari 2023
Disiapkan Oleh
PELAKSANA KEGIATAN

YUSRIZAL

PERHITUNGAN ANALISA PEKERJAAN

BERDASARKAN PERMEN PUPR NO. 28/PRT/M/2016

DESA : KUMANTAN
 KECAMATAN : BANGKINANG KOTA
 KABUPATEN : KAMPAR
 PROVINSI : RIAU
 TAHUN ANGGARAN : 2023

NOMOR RAB : 05
 SUMBER DANA : DANA DESA APBN 2023
 BIDANG KEGIATAN : BIDANG PEMBANGUNAN DESA
 JENIS KEGIATAN : GALIAN PARIT (PKTD)
 UKURAN / DIMENSI : P = 200 M, L = 1 M, T = 1 M

NO.	URAIAN PEKERJAAN	SAT	KOEFSIEN	VOLUM	VOLUME KEBUTUHAN	
					PERHITUNGAN	PEMBULATAN
(1)	(2)	(3)	(4)	(5)	(6)	
1	PEK. GALIAN TANAH UPAH Pekerja	M2 HOK	0,7500	400,00	300,00	300,00



Kumantan, 28 Februari 2023
 Disiapkan Oleh
PELAKSANA KEGIATAN

YUSRIZAL

PERHITUNGAN VOLUME & ANALISA PEKERJAAN

DESA : KUMANTAN
 KECAMATAN : BANGKINANG KOTA
 KABUPATEN : KAMPAR
 PROVINSI : RIAU
 TAHUN ANGGARAN : 2023

NOMOR RAB : 05
 SUMBER DANA : DANA DESA APRN 2023
 BIDANG KEGIATAN : BIDANG PEMBANGUNAN DESA
 JENIS KEGIATAN : GALIAN PAKIT (PKTD)
 UKURAN / DIMENSI : P = 200 M, L = 1 M, T = 1 M

GAMBAR SKETSA / GAMBAR KONSTRUKSI	PERHITUNGAN VOLUME	ANALISA SATUAN PEKERJAAN
<p>1. PEK GALIAN PAKIT</p> <p>Panjang = 200,00 M</p> <p>Lebar = 1,00 M</p> <p>Volume = 200,00 x 1,00 x 1,00 = 200,00 M³</p>	<p>1. PEK GALIAN PAKIT</p> <p>Panjang = 200,00 M</p> <p>Lebar = 1,00 M</p> <p>Tinggi = 1,00 M</p> <p>Volume = 200,00 x 1,00 x 1,00 = 200,00 M³</p>	<p>1. M³ GALIAN YANAH BAKSA</p> <p>UPAH : Pekerja = 0,750 x 400,00 = 300,00 HOK</p>



Kumantan, 28 Februari 2023
 Disiapkan Oleh
PELAKSANA KEGIATAN

YUSRIZAL

DENAH GALIAN

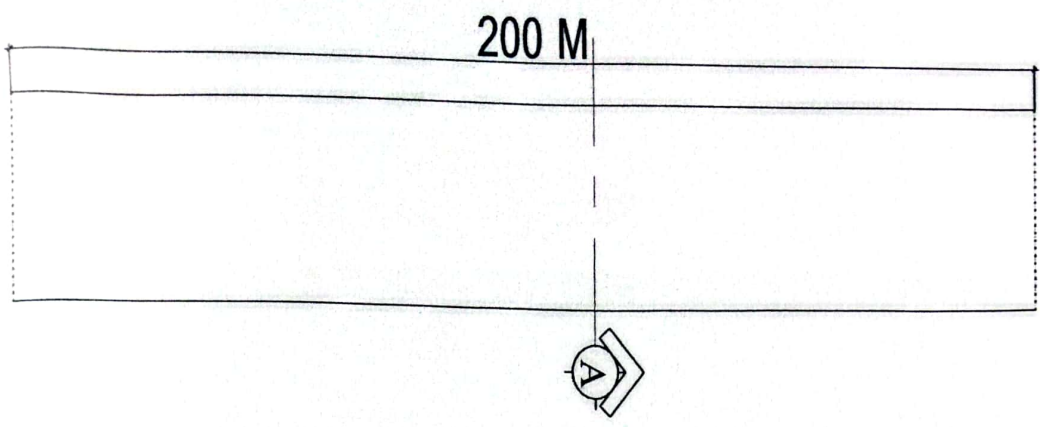

PRESPEKTIF

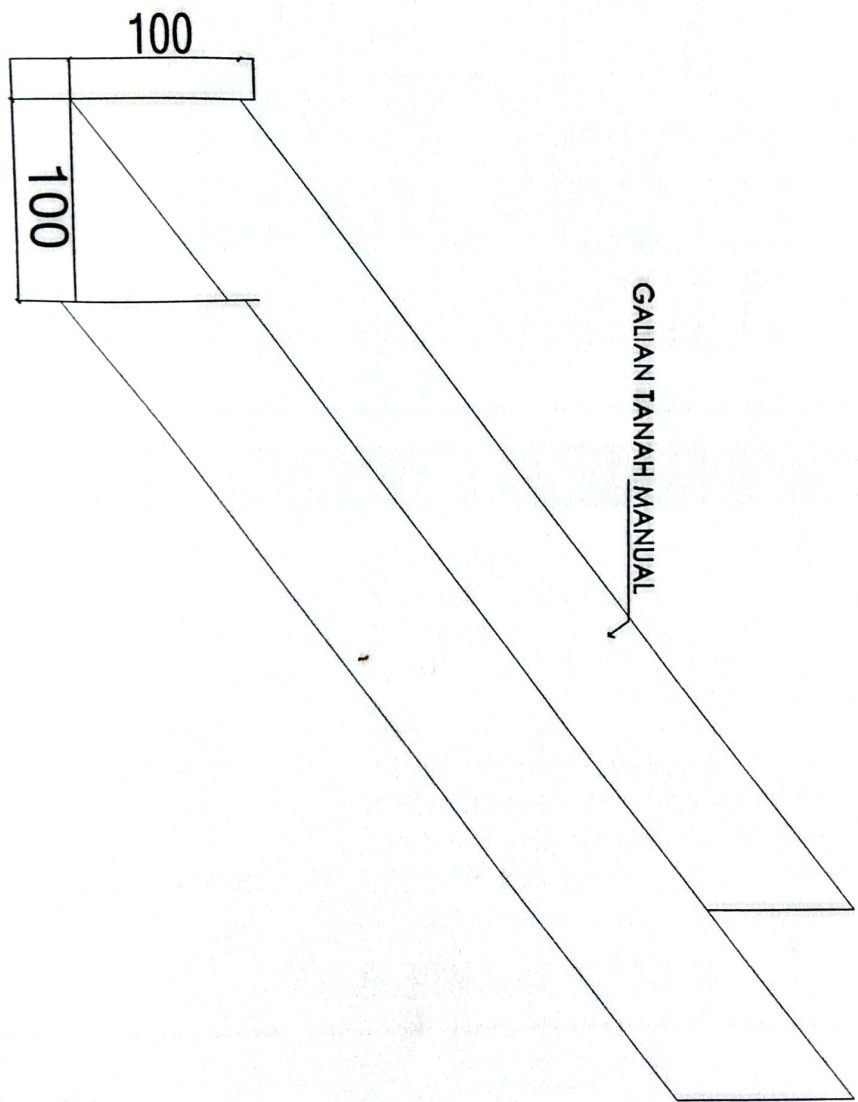

GALIAN TANAH MANUAL



PROVINSI : RIAU
 KABUPATEN : KAMPAR
 KECAMAHAN : BANGKINANG
 DESA : KUMANTAN

JENIS PRASARANA

GALIAN PARTI (P
 P = 200 M, L = 1 M, T

LOKASI

DESA KUMANTAN

JUDUL GAMBAR

T E R T E R M

SUMBER PEMBAWA

APB DESA KUMANTAN
 TA. 2023

DIGAMBAR OLEH

PELAKSANA KEGIAT.

XUSRIZAL

DIPERIKSA OLEH

SEKRETARIS DESA

ESBDA



**DESA KUMANTAN
KECAMATAN BANGKINANG KOTA
KABUPATEN KAMPAR**



RENCANA ANGGARAN BIAYA

Desa	: Kumantan
Kecamatan	: Bangkinang Kota
Kabupaten	: Kampar
Provinsi	: Riau
No. RAB	06
Sumber Dana	: DANA DESA APBN 2023
Bidang	: Pelaksanaan Pembangunan Desa
Kegiatan	: PEMB. JOGING TRACK (PAVING BLOCK)
Ukuran / Dimensi	: P = 376 M, L = 2 M
Lokasi	:

TAHUN ANGGARAN 2023

REKAPITULASI HARGA SATUAN PEKERJAAN RENCANA ANGGARAN BIAYA (RAB)

BIDANG KEGIATAN : BIDANG PEMBANGUNAN DESA
 JENIS KEGIATAN : PEMB. JOGING TRACK (PAVING BLOCK)
 UKURAN / DIMENSI : P = 376 M, L = 2 M
 PAGU ANGGARAN Rp 175.760.000
 WAKTU PELAKSANAAN : 30 HARI KELENDER

NO.	URAIAN PEKERJAAN	TOTAL PEKERJAAN	BOBOT
(1)	(2)	(5)	(6)
A	HONORARIUM PELAKSANA KEGIATAN	Rp 3.380.000	1,92
B	BAHAN	Rp 122.975.000	69,97
C	UPAH PEKERJAAN	Rp 49.405.000	28,11
JUMLAH		Rp 175.760.000	100%
DIBULATKAN		Rp 175.760.000	

 Disetujui Oleh
KEPALA DESA KUMANTAN

MASRI DALMI, S.Sos

Kumantan, 28 Februari 2023
 Disiapkan Oleh
PELAKSANA KEGIATAN (PK)

ZULFAN EPENDI

RENCANA ANGGARAN BIAYA (RAB)

DESA KUMANTAN KECAMATAN BANGKINANG KOTA KABUPATEN KAMPAR
TAHUN ANGGARAN 2023

BIDANG KEGIATAN : BIDANG PEMBANGUNAN DESA
 NIS KEGIATAN : PEMB. JOGING TRACK (PAVING BLOCK)
 UKURAN / DIMENSI : P = 376 M, L = 2 M
 BAGU ANGGARAN : Rp 175.760.000,00
 WAKTU PELAKSANAAN : 30 HARI KELENDER

NO.	URAIAN PEKEJAAN	SAT	VOLUME KEBUTUHAN	HARGA SATUAN	JUMLAH HARGA
(1)	(2)	(3)	(4)	(5)	(6)
A	HONORARIUM PELAKSANA KEGIATAN				
1	Honorarium Ketua PK	Keg	1,00	1.352.000	1.352.000
2	Honorarium Sekretaris PK	Keg	1,00	1.014.000	1.014.000
3	Honorarium Anggota PK	Keg	1,00	1.014.000	1.014.000
				Sub Total I	3.380.000
B	BAHAN				
1	Semen PC 50 Kg	Sak	123,00	Rp 79.000	Rp 9.717.000
2	Pasir Pasang	M3	75,20	Rp 200.000	Rp 15.040.000
3	Pasir Cor	M3	10,00	Rp 200.000	Rp 2.000.000
4	Kerikil	M3	14,00	Rp 195.000	Rp 2.730.000
5	Paving Block	Bh	29.215,00	Rp 3.200	Rp 93.488.000
				Sub Total II	122.975.000
C	UPAH PEKERJAAN				
1	Pekerja	HOK	219,00	Rp 100.000	Rp 21.900.000
2	Tukang	HOK	193,00	Rp 125.000	Rp 24.125.000
3	UPAH TENAGA TEKNIS	Keg	1,00	Rp 3.380.000	Rp 3.380.000
				Sub Total III	49.405.000
				JUMLAH (A + B + C + D)	Rp 175.760.000
				DIBULATKAN	Rp 175.760.000

Kumantan, 28 Februari 2023
 Disiapkan Oleh PELAKSANA KEGIATAN (PK)

Dicetujui Oleh
 KEPALA DESA KUMANTAN



MASRI DALMI, S.Sos

ZULFAN EPENDI

DESA : KUMANTAN
 KECAMATAN : BANGKINANG KOTA
 KABUPATEN : KAMPAR
 PROVINSI : RIAU
 TAHUN ANGGARAN : 2023

MEMORANDUM : DANA DESA APBN 2023
 SUMBER DANA : BIDANG PEMBANGUNAN DESA
 BIDANG KEGIATAN : PEMB. JOGING TRACK (PAVING BLOCK)
 JENIS KEGIATAN : P = 376 M, L = 2 M
 UKURAN / DIMENSI

NO.	URAIAN PEKERJAAN (2)	SAT (3)	KOEFSIEN (4)	VOLUM (5)	VOLUME KEBUTUHAN	
					PERHITUNGAN (6)	PEMBULATAN
1	PEK. PAVING BLOCK	M2		752,00		
	BAHAN					
	Paving Block	M2	1,050		789,60	789,60
	Pasir pasang	M3	0,100		75,20	75,20
	UPAH					
	Pekerja	HOK	0,250		188,00	188,00
	Tukang Batu	HOK	0,250		188,00	188,00
	PEK. COR BETON 1:2:3 / K.175	M3		18,80		
	BAHAN					
	Semen	Sak	6,520		122,58	122,58
	Pasir Cor	M3	0,543		10,21	10,21
	Kenilil	M3	0,762		14,33	14,33
	UPAH					
	Pekerja	HOK	1,650		31,02	31,02
	Tukang	HOK	0,275		5,17	5,17

Kumantan, 28 Februari 2023
 Disiapkan Oleh
PELAKSANA KEGIATAN (PK)

 ZULFAN EPENDI



GAMBAR SKETSA / GAMBAR KONSTRUKSI	PERHITUNGAN VOLUME	ANALISA SATUAN PEKERJAAN
	1. PEK. PAVING BLOCK	1 M2 PEK PAVING BLOCK
	<p>Bagi = 300 M</p> <p>Lepa = 2,00 M</p> <p>YAPU :</p> <p>376,0 x 2,00 = 20 M</p>	BAHAN
		<p>Paving = 50 x 750 = 180 M2</p> <p>Pasir = 00 x 750 = 20 M3</p>
		UPAH
		<p>Pekerja = 50 x 750 = 180 HOK</p> <p>Tukang = 50 x 750 = 180 HOK</p>
	2 PEK. TEPI PAVING BLOCK COR BETON K.	1 M3 PEK. COR BETON K.175
	<p>Bagi = 300 M</p> <p>Lepa = 0,50 M</p> <p>Teb = 0 M</p>	Bahan
		<p>Semen = 20 x 108 = 120 Sak</p> <p>Pasir = 0,5 x 108 = 29 M3</p> <p>Kerikil = 0,2 x 108 = 54 M3</p>
	Volume	Upah :
	376,0 x 0,50 x 0,1 = 18 M	Pekerja = 50 x 108 = 62 HOK
		Tukang = 90 x 108 = 57 HOK

Kumantan, 2023
Disiapkan Oleh
PELAKSANA KEGIATAN (PK)



PROVINSI : BELAU
KABUPATEN : BANGKEMAS
KECAMATAN : KUMANTAN
DESA :

JENIS PRASARANA
PEMB. JALAN PAVI
(JOGING TR.)

LOKASI

DESA KUMJA

JUDUL GAMBAR

TERTE

SUMBER PEMBIYAN

APB DESA KUMANTAN
TA. 202

DIGAMBAR

PELAKSANA KEGIATAN

ZULFIAN EREN

DIPERIKSA OLEH

SEKRETARIS DESA KUMANTAN

FIRDI

DISETUIJI OLEH

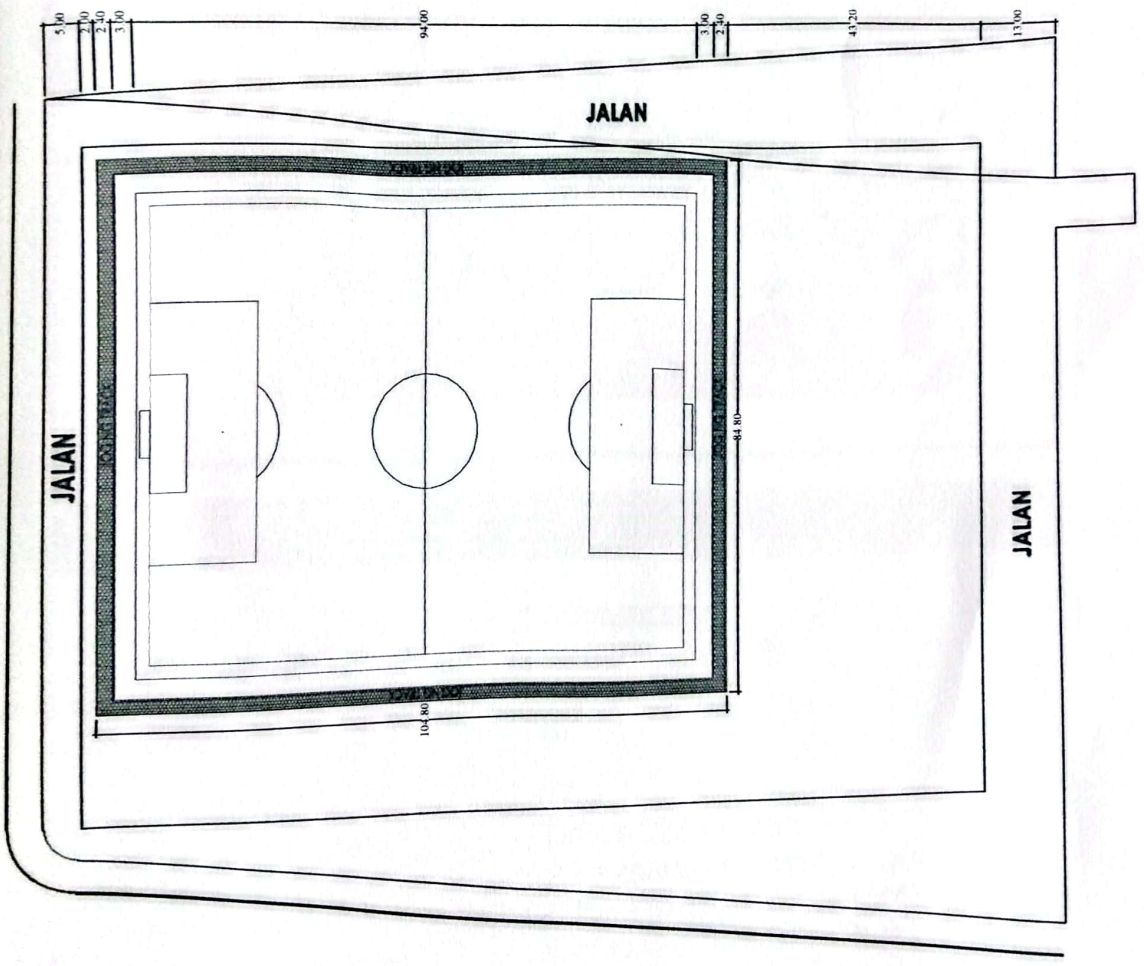



**DESA KUMANTAN
KECAMATAN BANGKINANG KOTA
KABUPATEN KAMPAR**

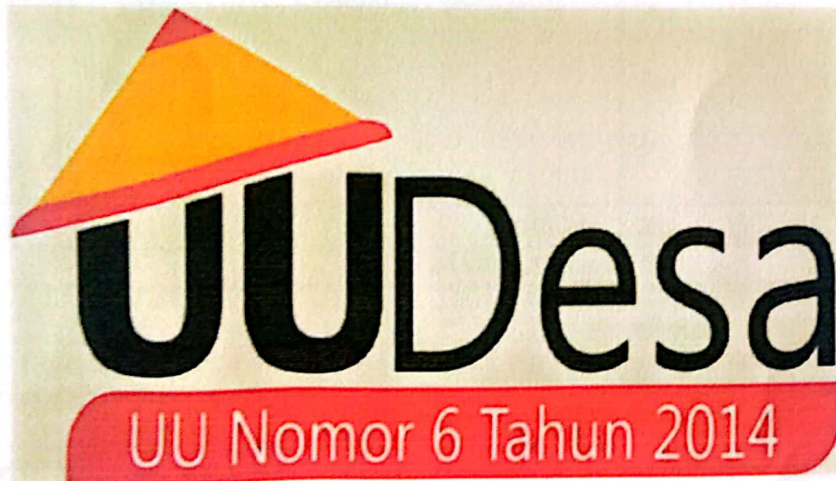

RENCANA ANGGARAN BIAYA

Desa	: Kumantan
Kecamatan	: Kampar
Kabupaten	: Kampar
Provinsi	: Riau
No. RAB	07
Sumber Dana	: DANA DESA APBN 2023
Bidang	: Pelaksanaan Pembangunan Desa
Kegiatan	: REHAB BAHU JALAN SEMENISASI
Ukuran / Dimensi	: P = 35 M, L = 1,5 M, Tb = 0,10 M
	: P = 43 M, L = 1 M, Tb = 0,10 M
	: P = 50 M, L = 2 M, Tb = 0,10 M
	: P = 45 M, L = 0,5 M, Tb = 0,10 M
okasi	:

TAHUN ANGGARAN 2023

DAFTAR KUANTITAS DAN HARGA SATUAN PEKERJAAN

KUMANTAN
KABUPATEN
RIAU
ANGGARAN : 2023

NOMOR RAB : 07
SUMBER DANA : DANA DESA APBN 2023
BIDANG KEGIATAN : BIDANG PEMBANGUNAN DESA
JENIS KEGIATAN : REHAB BAHU JALAN SEMENISASI
UKURAN / DIMENSI : P = 35 M, L = 1,5 M, Tb = 0,10 M
: P = 43 M, L = 1 M, Tb = 0,10 M
: P = 50 M, L = 2 M, Tb = 0,10 M
: P = 45 M, L = 0,5 M, Tb = 0,10 M

NO.	URAIAN PEKERJAAN	SAT	VOLUME KEBUTUHAN	HARGA SATUAN	JULMAH HARGA
(1)	(2)	(3)	(4)	(5)	(6)
1	PEMBERISAN LOKASI DAN PERATAAN				
	UPAH				
	Pekerja	HOK	34,60	100.000	3.460.000
					3.460.000
2	PEK. BEKISTING PAPAN				
	BAHAN				
	Papan 2/20	M3	1,25	2.275.000	2.833.740
	Kayu 4/6 (Kayu Kelas III)	M3	0,88	2.275.000	2.007.233
	Paku	Ltr	15,57	20.000	311.400
	UPAH				
	Pekerja	HOK	26,99	100.000	2.698.800
	Tukang	HOK	13,49	125.000	1.686.750
					9.537.923
3	PEK. LAPIS PLASTIK COR				
	BAHAN				
	Plastik Hitam	M2	346,00	7.000	2.422.000
	UPAH				
	Pekerja	HOK	5,19	100.000	519.000
					2.941.000
4	PEK. COR BETON 1:2:3 / K.175				
	BAHAN				
	Cement	M3	142,14	79.000	11.228.744
	Pasir Cor	M3	11,83	200.000	2.366.857
	Kerikil	Kg	16,62	195.000	3.240.207
	UPAH				
	Pekerja	HOK	35,97	100.000	3.597.000
	Tukang	HOK	6,00	125.000	749.375
					21.182.183
					37.121.105

Disetujui Oleh
KEPALA DESA KUMANTAN



MASRI DALMI S.Sos

Kumantan, 28 Februari 2023
Disiapkan Oleh
PELAKSANA KEGIATAN (PK)

ZULFAN EFENDI

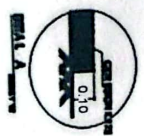
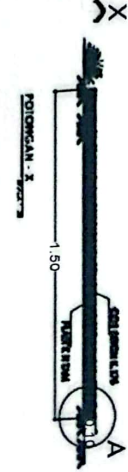
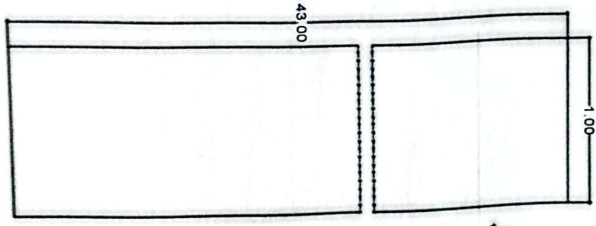
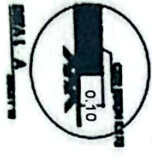
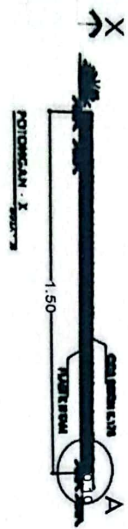
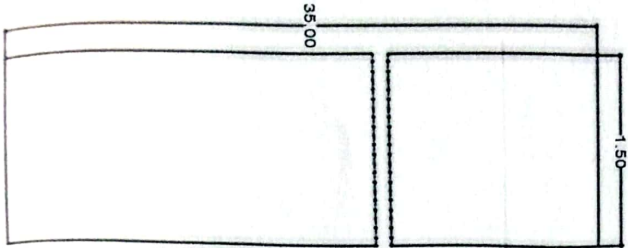

DENAH BAHU JALAN
DOKUMEN 100



DENAH LUBANG 212 222
DOKUMEN 100



**DESA KUMANTAN
KECAMATAN BANGKINANG KOTA
KABUPATEN KAMPAR**



RENCANA ANGGARAN BIAYA

Desa	: Bukit Betung
Kecamatan	: Bangkinang Kota
Kabupaten	: Kampar
Provinsi	: Riau
No. RAB	08
Sumber Dana	: Dana Desa APBN 2023
Bidang	: Pelaksanaan Pembangunan Desa
Kegiatan	: PEMB. TURAP BETON BAHU JALAN
Ukuran / Dimensi	: P = 2,5 M x T = 1,5 M
Pagu Dana	:

TAHUN ANGGARAN 2023

REKAPITULASI HARGA SATUAN PEKERJAAN RENCANA ANGGARAN BIAYA (RAB)

BIDANG KEGIATAN : BIDANG PEMBANGUNAN DESA
 JENIS KEGIATAN : PEMB. TURAP BETON BAHU JALAN
 UKURAN / DIMENSI : P = 2,5 M x T = 1,5 M
 PAGU ANGGARAN Rp 5.600.000
 WAKTU PELAKSANAAN : 10 HARI KELENDER

NO.	URAIAN PEKERJAAN	TOTAL PEKERJAAN	BOBOT
(1)	(2)	(5)	(6)
A	HONORARIUM PELAKSANA KEGIATAN	Rp 133.300	2,38
B	BAHAN	Rp 4.393.400	78,45
C	UPAH PEKERJAAN	Rp 1.073.300	19,17
JUMLAH		Rp 5.600.000	100%
DUBULATKAN		Rp 5.600.000	

Disetujui Oleh
KEPALA DESA KUMANTAN

MASRI DALMI, S.Sos

Kumantan, 28 Februari 2023
 Disiapkan Oleh
PELAKSANA KEGIATAN

ZULFAN EPENDI

DAFTAR KUANTITAS DAN HARGA SATUAN PEKERJAAN

KUMANTAN
BANGKINANG KOTA
KAMPAR
RIAU
2023

NOMOR RAB : 08
SUMBER DANA : DANA DESA APBN 2023
BIDANG KEGIATAN : BIDANG PEMBANGUNAN DESA
JENIS KEGIATAN : PEMB. TURAP BETON BAHU JALAN
UKURAN / DIMENSI : P = 2,5 M x T = 1,5 M
#REF!

NO.	URAIAN PEKERJAAN	SAT	VOLUME KEBUTUHAN	HARGA SATUAN	JULMAH HARGA
(1)	(2)	(3)	(4)	(5)	(6)
A	PEKERJAAN TURAP BETON				
I	PEKERJAAN PENDAHULUAN				
1	PEK. PEMBERSIHAN LOKASI	M2			
	UPAH				
	Pekerja	HOK	0,15	Rp 100.000	Rp 15.000
					Rp 15.000
II.	PEKERJAAN PONDASI				
1	PEK. KAYU CEROCOK PONDASI				
	BAHAN				
	Kayu Cerocok	Btg	16,50	Rp 20.000	Rp 330.000
	UPAH				
	Pekerja	HOK	0,66	Rp 100.000	Rp 66.000
					Rp 396.000
2	PEK. GALIAN TANAH	M3			
	UPAH				
	Pekerja	HOK	0,23	Rp 100.000	Rp 22.500
					Rp 22.500
3	PEK. URUGAN PASIR BAWAH PONDASI	M3			
	BAHAN				
	Pasir Urug	M3	0,09	Rp 100.000	Rp 9.000
	UPAH				
	Pekerja	HOK	0,02	Rp 100.000	Rp 2.250
					Rp 11.250
4	PEK. BEKISTING PLAYWOOD				
	BAHAN				
	Playwood 9 mm	LBR	0,09	Rp 135.000	Rp 11.813
	Kayu 5/7 (Kayu Kelas III)	M3	0,01	Rp 2.275.000	Rp 17.063
	Minyak Bekisting	Ltr	0,05	Rp 5.000	Rp 250
	Kayu Dolken	Btg	0,75	Rp 8.000	Rp 6.000
	Paku	Kg	0,10	Rp 20.000	Rp 2.000
	UPAH				
	Pekerja	HOK	0,17	Rp 100.000	Rp 16.500
	Tukang	HOK	0,08	Rp 125.000	Rp 10.313
					Rp 63.938
5	PEK. PEMBESIAN BESI POLOS U.24				
	BAHAN				
	Besi Beton Polos U.24	Kg	42,34	Rp 10.500	Rp 444.583
	Kawat Beton	Kg	0,60	Rp 20.000	Rp 12.098
	UPAH				
	Pekerja	HOK	0,28	Rp 100.000	Rp 28.228
	Tukang	HOK	0,28	Rp 125.000	Rp 35.284
					Rp 520.193
6	PEK. COR BETON K.175				
	BAHAN				
	Cement	Sak	1,96	Rp 79.000	Rp 154.524
	Pasir Cor	M3	0,16	Rp 200.000	Rp 32.571
	Kerikil	M3	0,23	Rp 195.000	Rp 44.590
	UPAH				
	Pekerja	HOK	0,50	Rp 100.000	Rp 49.500
	Tukang	HOK	0,08	Rp 125.000	Rp 10.313
					Rp 291.498
III.	PEKERJAAN BANGUNAN UTAMA				
1	PEK. BEKISTING PLAYWOOD	M2			
	BAHAN				
	Playwood 9 mm	LBR	0,66	Rp 135.000	Rp 88.594
	Kayu 5/7 (Kayu Kelas III)	M3	0,06	Rp 2.275.000	Rp 127.969
	Minyak Bekisting	Ltr	0,38	Rp 5.000	Rp 1.875
	Kayu Dolken	Btg	5,63	Rp 8.000	Rp 45.000
	Paku	Kg	0,75	Rp 20.000	Rp 15.000
	UPAH				
	Pekerja	HOK	1,24	Rp 100.000	Rp 123.750
	Tukang	HOK	0,62	Rp 125.000	Rp 77.344
					Rp 479.531

NO.	URAIAN PEKERJAAN	SAT	KOEFSISIEN	VOLUM	VOLUME KEBUTUHAN	
					PERHITUNGAN	PEMBULATAN
(1)	(2)	(3)	(4)	(5)	(6)	
2	PEK. PEMBESIAN BESI POLOS U.24	KG		138,18		
	BAHAN					
	Besi Beton Polos U.24	Kg	1,050		145,09	145,09
	Kawat Beton	Kg	0,015		2,07	2,07
	UPAH					
	Pekerja	HOK	0,007		0,97	0,97
	Tukang	HOK	0,007		0,97	0,97
	PEK. BETON K.175 BANGUNAN UTAMA	M3		0,98		
	BAHAN					
	Cement	Sak	6,520		6,39	6,39
	Pasir Cor	M3	0,543		0,53	0,53
	Kerikil	M3	0,762		0,75	0,75
	UPAH					
	Pekerja	HOK	1,650		1,62	1,62
	Tukang	HOK	0,275		0,27	0,27
IV	PEKERJAAN LAIN-LAIN					
1	PEK. TANAH TIMBUN	M3		5,00		
	BAHAN					
	Tanah Timbun	M3	1,200		6,00	6,00
	UPAH					
	Pekerja	HOK	0,300		1,50	1,50

Disetujui Oleh
KEPALA DESA KUMANTAN

MASRI DALIM S.Sos
W. R. P. KINANG

Kumantan, 28 Februari 2023
Disiapkan Oleh
PELAKSANA KEGIATAN

ZULFAN EPENDI

Ø10-150

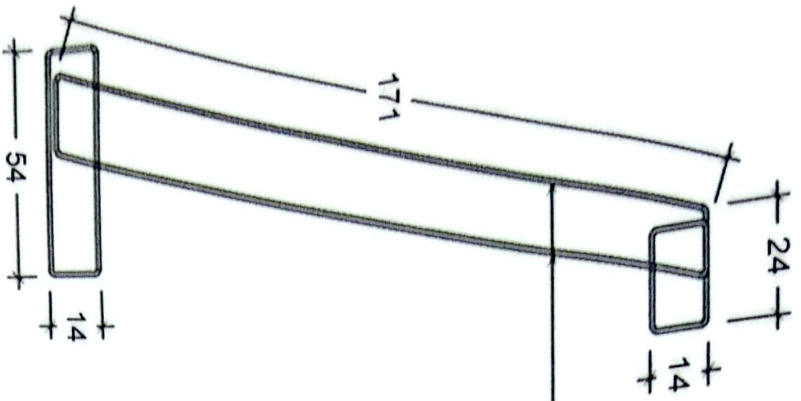

TULANGAN POKOK

SKALA 1:10

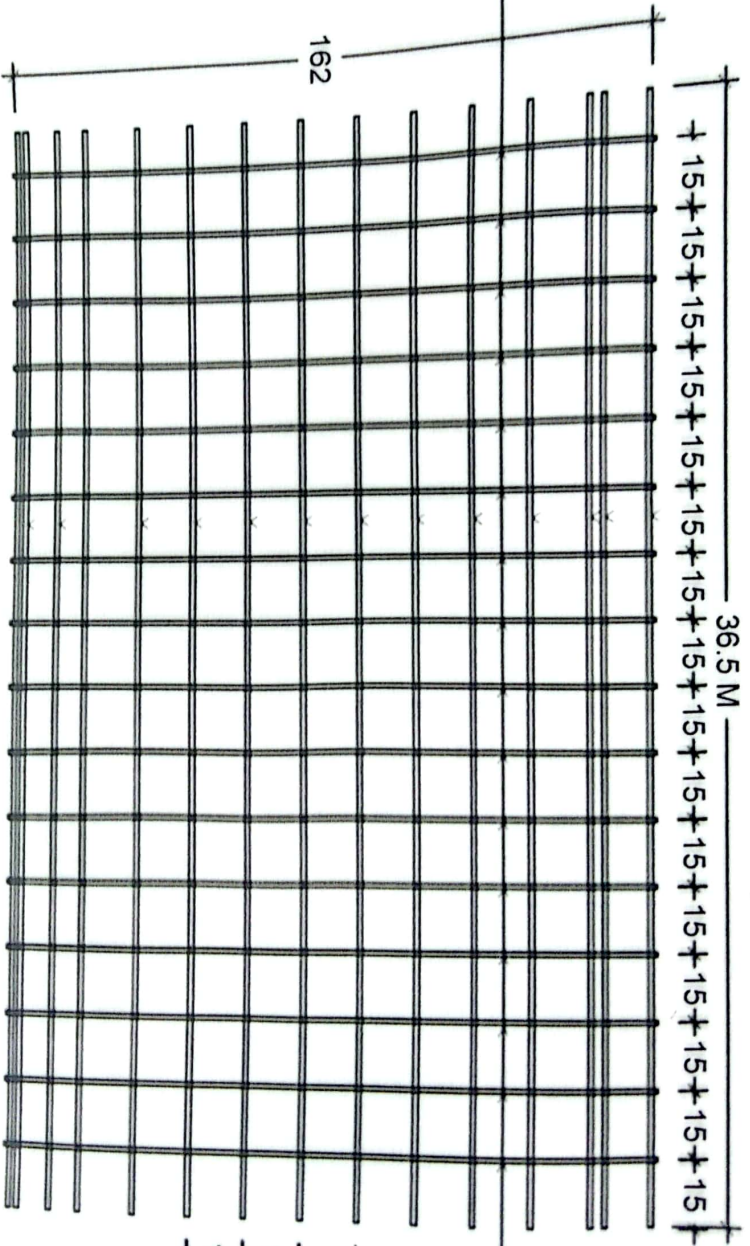

TULANGAN BAGI

SKALA 1:10

